

SHARP

ドラム式電気洗濯乾燥機

家庭用

取扱説明書

形名

ES-K10B

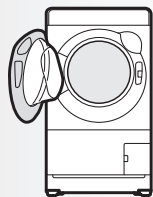
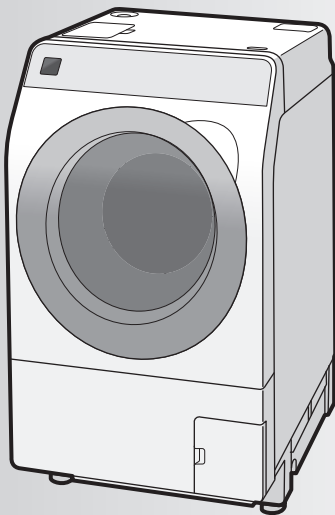

(ドア左開き)

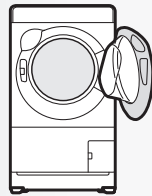

(ドア右開き)

ご購入いただき、まことにありがとうございました。

- この取扱説明書をよくお読みのうえ、正しくお使いください。
- ご使用前に「安全上のご注意」を必ずお読みください。
- この取扱説明書(据付説明付き)は、保証書・据付チラシとともにいつでも見ることが出来る所に必ず保管してください。
- 設置の際には「設置のしかた」をご確認ください。
- ご転居や配管清掃後などの再設置に備えて、輸送用固定ねじ・輸送用固定ねじ取りはずしスパナ・水準器や未使用の部品とともに、必ず保管してください。

「製品登録」をお願いします

- 家電製品をWEBでまとめて管理できる!
- 登録製品に関する消耗品などサポート情報へ簡単アクセス!
- 当社製品などが抽選で当たる「わくわくポイント」を進呈!
- 自動回答に加え会員限定でオペレーターとチャット相談可能!

<https://cocoromembers.jp.sharp/m/>



プラズマクラスターロゴおよびプラズマクラスター、Plasmacluster は、シャープ株式会社の登録商標です。

もくじ

ページ

安全上のご注意	2
各部のなまえ(本体/付属品)	4
コースの紹介(エコ運転)	5
操作部の見かた	6
ご使用前に(洗濯物の確認/チャイルドロック)	8
洗剤類の使いかた (洗剤類の使用量/のりづけのしかたなど)	11
洗濯・乾燥の流れ	14

はじめに

洗濯する/洗濯～乾燥する (標準/おうち流/部屋干しコース)	16
・運転内容を変更する	17
乾燥する(標準/おうち流コース)	18
自分だけのコースを登録する(おうち流コース)	19
軽い汚れの少量の衣類に(時短コース)	20
泥や黄ばみなど落ちにくい汚れに (極め洗いコース)	21
気になる汚れの予洗いに(サッと予洗いコース)	22
「脱水だけ」など個別に設定する (「洗い」「すすぎ」「脱水」「乾かす」の時間や回数を選んで運転)	22
予約運転する	23
デリケートな衣類を洗う (ホームクリーニングコース)	24
毛布やカーペットカバーなど大物に (毛布コース)	26
プラズマクラスターで衣類を除菌・消臭 (除菌・消臭コース)	28

使いかた



設定を変更する (洗濯槽を自動でお掃除/終了音を消す/脱水時の立ち上がり調整/乾燥仕上り具合を調整/初期化など)	30
お手入れする(本体/フィルター類など)	33
ドラムを清潔に(槽クリーンコース/槽洗浄コース)	36
設置のしかた (寸法図/事前確認/輸送用固定ねじ/排水ホース/水平設置/給水ホース/試運転など)	38
保証とアフターサービス (修理を依頼される時は/お客様ご相談窓口のご案内)	46
こんなときは?	47
コースの詳細	52
エラー表示・お知らせ表示 (E・U・Cなどの表示が出たとき)	54
仕様	55
別売品	裏表紙

必要なとき



安全上のご注意

人への危害、財産への損害を防ぐため、お守りいただくことを説明しています。

■ 誤った使いかたで生じる内容を次のように区分して、説明しています。

-  **警告** 「死亡または重傷を負うおそれがある」内容。
-  **注意** 「軽傷を負う、または財産に損害を受けるおそれがある」内容。

■ お守りいただく内容の種類を次の図記号で説明しています。

-  してはいけないこと。
-  しなければならないこと。



警告

感電や漏電、発火などによる事故やけがを防ぐために

電源や電源プラグ・コードは



- 傷んだものは使わない
- 束ねない、無理に曲げない
- 傷付けない、加工しない
- 重いものを載せない、はさみ込まない
- 引っ張らない、ねじらない
- コードを持って抜かない
- ぬれた手で抜き差ししない
- コンセントの差し込みがゆるいときは使わない
(感電・ショート・発火の原因。破損の場合はお買いあげの販売店へ修理のご相談を)



- 交流100V、定格15A以上のコンセントを単独で使う(電源や定格が異なったり、他の器具と併用すると分岐コンセント部が異常発熱して発火の原因)
- 電源プラグの刃および刃の取付面にほこりが付着している場合はよく拭く(火災の原因)

次のような衣類は(洗濯後でも)絶対に乾燥しない (油の酸化熱による自然発火や引火の原因)



- 油や溶剤などが付いた衣類
 - 食用油・動植物系油・機械油・灯油・ガソリン・軟膏・ベンジン・シンナー・アルコール・ドライクリーニング油・美容オイル(ボディオイル・エステ系のオイル)など
- 発泡ウレタン(スポンジ類)・ポリプロピレン繊維・樹脂(セルロース系)・手芸用ボンドなどを使ったもの

異常・故障時は



- すぐに使用を中止し、電源プラグを抜いてお買いあげの販売店に点検・修理を依頼する(感電や漏電・ショートなどによる火災の原因)
- ドアのロックがかからない場合は、ただちに電源プラグをコンセントから抜き、修理を依頼する(けがの原因)

子どもの事故を防ぐために



- 子どもには触れさせない
- 近くに台を置かない
(ドラム内に閉じ込められたりやけどやけがの原因)
チャイルドロックの設定方法は [10ページ](#)
- 扱いに不慣れな方だけでは使わせない



- 付属の水準器は子どもの手の届かないところに置く(誤って飲み込み窒息する原因)

据え付けは



- 浴室など湿気の多い所や風雨にさらされる場所に置かない
(感電や漏電による火災の原因)



アース線接続

- アースを確実に取り付ける
(故障や漏電のときに感電の原因)
アース工事は販売店、または最寄りの電気工事店にご相談を

お手入れの際は



- 本体各部に直接水をかけない
(ショート・感電の原因)



プラグを抜く

- 必ず電源プラグをコンセントから抜く
(感電やけがの原因)

その他



- ガソリン・灯油・ベンジン・シンナー・アルコールなどの引火物や、それらが付着した洗濯物を絶対にドラムに入れたり近付いたりしない(火災・爆発の原因)
- プラスチック部には絶対に火気を近付けない
(火災・変形の原因)
- ドア取付金具(ヒンジ部) [4ページ](#) の近くに手を置いたまま、ドアを開閉しない(ドアと本体の間に手や指をはさんでけがをする原因)
- 改造しない。また修理技術者以外の方は、分解したり修理をしない(火災・感電・けがの原因)
点検や修理はお買いあげの販売店にご相談を



注意

漏電やけがを防ぎ家財などを守るために

洗濯・脱水・乾燥できないものは



● 防水性の衣類やシート

- ・レインコート・サウナスーツ・ウインドブレーカー・ダウンジャケット・スキーウェア・理美容用クロス・自転車や自動車などのカバー・オムツカバー・寝袋・防水シート・防水エプロンなど

(水が抜けないため脱水中に異常振動を起こし、本体の転倒・損壊でけがをしたり、衣類や床・壁などの損壊、水漏れ被害の原因)

● カーペット・水を通さないカーペットカバーやマット類(裏にゴムなどが付いているもの)

● 毛布洗いネットを使用しない

(脱水中に異常振動を起こし、周囲の壁などの損壊やけがの原因)

衣類の取扱い表示をご確認ください



電源プラグは



プラグを抜く

- 電源プラグを抜くときは、電源コードを持たずに、必ず先端の電源プラグを持って引き抜く(感電・ショート・発火の原因)
- 長期間ご使用にならないときは、必ず電源プラグをコンセントから抜く(絶縁劣化による感電や漏電・火災の原因)

温度に注意



- 温水を使用する場合、50℃以上のお湯は使用しない(プラスチック部品の変形や傷みによる感電や漏電・故障の原因)



- 衣類は、運転が終わってから取り出す(乾燥中はドラム・衣類・ドアが高温になっており、やけどをするおそれがあります。終了直後に衣類を取り出す際もご注意ください)

水漏れに注意



- 糸くずフィルターは、必ず確実に取り付け使用(水漏れして床が水浸しになる原因)
- 洗濯前は必ず水栓を開けてホースの接続を確認(本体との接続部がゆるんだり、ホースのロックレバーが確実に掛かっていないと、水漏れして水浸しなどの思わぬ被害の原因)
- 運転後は、必ず水栓を閉じる(万一の水漏れ防止)

ドアやロックは



- ロックされたドアを無理に開けない(ドアやロック機構部が破損して、予期せぬけがの原因)
- ドアを閉めるとき、衣類などをはさまない(水漏れなど故障の原因)
- ドアにぶらさがったり無理な力を加えない(本体の故障や水漏れの原因)

その他



- 本体の上ののぼったり、壊れやすい物を置かない(変形・破損によるけがや運転時の振動により、置いた物が落下・破損する原因)
- 運転中は、本体の下に手足などを入れない(電気部品・回転部があり、けがや感電の原因。特に置台などを使用すると床面とのすき間が大きくなります。ご注意ください)
- 用途外には、使用しない(洗濯乾燥機本来の用途以外のものの洗濯・脱水・乾燥をしない。異常振動を起こすなど、本体の損壊やけがの原因)
- 運転中は、乾燥フィルターをはずさない(けがや本体破損の原因)

その他のご注意

- 糸くずフィルターと乾燥フィルターを確実に取り付ける
- ポケットの中のものを取り出す
- 洗濯物を出し入れするときに、ドアパッキンを傷付けない
- 乾燥運転中や終了後はドラム・衣類・ドアなどが高温になることがあるため注意する

- 乾燥中は水栓を開ける。温水を使わない。
- ドラムを揺すらない
- 本体やドアに洗剤類が付いたらすぐ拭き取る
- ドアパッキンやガラス面の糸くず・毛髪などは取り除く

愛情点検



長期ご使用の場合は商品の点検を!

こんな症状はありませんか?

- とくどき運転しないときがある。
- 運転中、ドアのロックがかからない。
- 水漏れする。(ホース・水槽・水栓つぎなど)
- こげくさいにおいがする。
- 運転中に異常な音や振動がある。
- さわると、ビリビリ電気を感じる。
- 電源コード、プラグが異常に熱い。

事故防止のため、使用を中止し電源プラグをコンセントから抜き、必ず販売店に点検をご依頼ください。なお、点検・修理に要する費用は販売店にご相談ください。

- 左記症状がなくても、お買いあげ後5年程度たちましたら、安全のためや能力低下を防ぐため、点検をおすすめします。点検費用については販売店にご相談ください。

各部のなまえ

- 右開きタイプをお買いあげのお客様へ
この説明書は左開きタイプで説明しています。
右開きタイプは、ドアの開く方向が逆になります。
- 本書に使用のイラストは、実際のものとは異なる場合があります。



本体

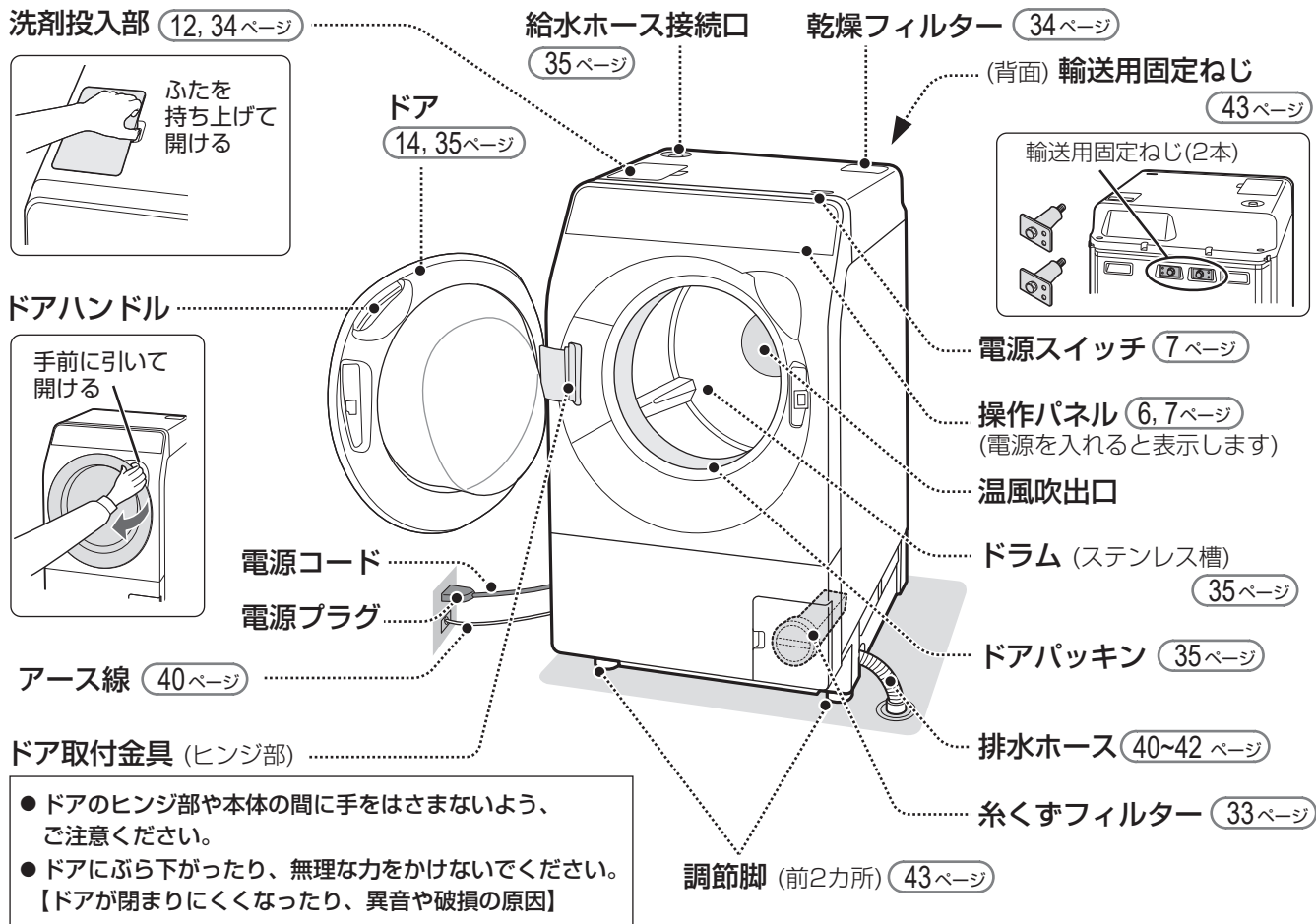

- ドアのヒンジ部や本体の間に手をはさまないように、ご注意ください。
- ドアにぶら下がったり、無理な力をかけないでください。
【ドアが閉まりにくくなったり、異音や破損の原因】

付属品

給水ホース (1組)
(44, 45 ページ)
長さ0.8m



水準器 (1個) (43 ページ)



印刷物付属品 (各1部)

- 取扱説明書*
- 据付チラシ*
- 保証書

輸送用固定ねじ (2本)
(43 ページ)



輸送用固定ねじ
取りはずしスパナ (1個)
(43 ページ)

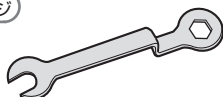

ビスシート (2枚)
(43 ページ)



※ 当商品は日本国内向けであり、
日本語以外の説明書はありません。
This model is designed exclusively
for Japan, with manuals in Japanese only.

水準器・輸送用固定ねじ・輸送用固定ねじ取りはずしスパナは、ご転居時の輸送や据え付けなどに必要です。未使用の部品も必ず保管してください。

コースの紹介

衣類の取扱い表示に合ったコースをお選びください

と ▶ ホームクリーニングコース(洗濯)

または ▶ 毛布コース

または ▶ ホームクリーニングコース(乾燥)

▶ 洗えません

選べるコースと機能

はじめに

こんなときに 【運転内容など詳細は 53ページ】		コース	参照 ページ	洗濯	洗~乾	乾燥	予約
				【洗濯・乾燥量などの上限】			
				23ページ			
日常の衣類に 	ふだんのまとめ洗いや乾燥に ・乾燥運転で、衣類の除菌*1や 静電気を抑える*2こともできます。	標準	16,18	10kg	6kg	6kg	○
	自分だけのコースをつくる	おうち流	16,18,19	10kg	6kg	6kg	○
	少量のふだん着洗いや乾燥に 軽い汚れを10分でお洗濯	時短	20	4kg 1.5kg	1.5kg —	—	○
	洗濯前に泥や食べこぼしなどの 汚れをサッと予洗いしたいときに	サッと 予洗い	22	2kg	—	—	—
	少量の落ちにくい 襟汚れ・黄ばみ・泥汚れなどに 標準コースより しっかり洗いたいときに	極め洗い	21	2kg 10kg	2kg 6kg	—	○
	洗濯後、約20分の乾燥で 部屋干し時間を短縮	部屋干し	16	—	6kg	—	○
	衣類おし やけ ケレ れ ト着 なや	ウールや絹の衣類・水着など デリケートな衣類に	ホームクリ ーニング(洗濯)	24	2kg	—	—
セーターや水着・ぬいぐるみや 布製スニーカーなどの乾燥に		ホームクリ ーニング(乾燥)		—	—	0.5kg	—
なま 毛 布 に ト や 類	大物や厚物をていねいに 洗って念入りにすすぐ	毛布	26	毛布は 4.7kg	毛布は 4kg	毛布は 4kg	○
し除水 たい菌洗 い消臭 い消臭 せすに	プラズマクラスターイオンで 衣類などを除菌*3・消臭*4 ・ブーツの除菌*5・消臭*4や、衣類 の花粉を落としたい*6ときにも。	除菌・消臭	28	—	—	—	3kg
おド 手ラ ム内 れに	プラズマクラスターイオンで ドラム内のカビ菌を抑える*7	槽クリーン	36	—	—	—	洗濯物は 入れない
	ドラムの 汚れやにおいが気になったら	槽洗浄	36,37	洗濯物は 入れない	洗濯物は 入れない	—	—

・ふるりは使用できません。(ふるりポンプを付属していません。また、市販のふるりポンプも使用できません)

洗濯量はJIS(日本産業規格)に規定の布地、
乾燥量は日本電機工業会自主基準の衣類によるものです。

ワイシャツ (混紡約200g)
ブラウス (混紡約200g)
長袖アンダーシャツ (綿約130g)

パジャマ(上下) (綿約500g)
バスタオル (綿約300g)

タオル (綿約70g)
シーツ (綿約500g)
スリッパ (混紡約150g)

トランクス (綿約80g)
くつ下 (混紡約50g)

※1 ● 試験機関：(株)総合水研究所 ● 試験方法：菌付着試験布を洗濯～乾燥運転させた際の菌の減少率測定(洗濯～乾燥運転 6kg) ● 除菌方法：プラズマクラスターおよび洗濯～乾燥運転による ● 対象部分：ドラム内の衣類 ● 試験結果：洗濯～乾燥運転で99%以上抑制 ● イオン濃度：約350,000個/cm³(ドラム中央部にて測定)

※2 ● 当社調べ。乾燥時、化繊100%の衣類2kgの静電気を「プラズマクラスター送風なし」に比べ、85.7%低減。「プラズマクラスター送風あり」2.87kV、「なし」20.0kV(当社2020年製モデルES-H10Eにて試験：ES-K10Bと同等) ● ※3 ● 試験機関：(株)総合水研究所 ● 試験方法：当社にて運転させた密閉ドラム内における菌付着試験布の菌の減少率測定 ● 除菌方法：プラズマクラスターによる ● 対象部分：ドラム内の衣類 ● 試験結果：10分後で99%以上抑制 ● イオン濃度：約350,000個/cm³(ドラム中央部にて測定) ● ※4 ● 試験機関：(株)総合水研究所 ● 試験方法：当社にてあらかじめ汗臭を付着させ、運転させた試験布を、6段階臭気強度表示法に準拠し評価 ● 試験結果：5分(静止)運転後除去率90%以上、30分(静止)運転後除去率99%以上 ● イオン濃度：約350,000個/cm³(ドラム中央部にて測定) ● ※5 ● 試験機関：(株)総合水研究所 ● 試験方法：当社にて運転させた密閉ドラム内におけるブーツ底に取り付けた菌付着試験布の菌の減少率測定 ● 除菌方法：プラズマクラスターによる ● 対象部分：ドラム内のブーツ ● 試験結果：30分後で99%以上抑制 ● イオン濃度：約350,000個/cm³(ドラム中央部にて測定) ● ※6 ● 当社調べ。あらかじめ花粉を付着させた化繊混紡の試験布を除菌・消臭コースで運転後、花粉リリース試験に準拠して評価を実施。30分運転後の花粉減少率：98.1%(当社2019年製モデルES-H10Dにて試験：ES-K10Bと同等) ● ※7 ● 試験機関：(株)総合水研究所 ● 試験結果：カビ菌発育の抑制を確認。● カビ菌抑制方法：プラズマクラスターによる ● 対象部分：ドラム ● イオン濃度：約350,000個/cm³

コースの紹介

エコ運転

センサーで衣類の布質を判定して、自動で節電します。



標準コース・部屋干しコースで、「洗い～脱水」がすべて自動運転の場合

センシングにより、状況に合わせた最適運転

布質を判定し、節電*します。

エコ表示



- 条件によっては、正しく判定できない場合もあります。
- エコ運転をやめる設定もできます。

31 ページ

* 標準コースのエコ運転ONとOFFの比較。(当社比) 化繊比率85%の場合。

- ・洗濯(4.0kg)時 消費電力量 78Wh→72Wh

日本電機工業会自主基準による消費電力量とは異なります。

操作部の見かた

操作パネル

- 電源が入っていないときは、操作部は見えません。
- 電源を入れると、操作できるキーを表示します。(運転内容キーは、状況により表示していても操作できない場合があります)
- キーをタッチするごとに、その時点で操作できるキーを表示します。

矢印 キー

除菌・消臭コース (28 ページ) や、予約運転 (23 ページ) の時間設定に使用します。

チャイルドロック キー (10 ページ)

チャイルドロックの設定や、チャイルドロック中のドアロック解除に使用します。
・工場出荷時は表示していません。

予約 キー (23 ページ)

終了時間を予約するときに。

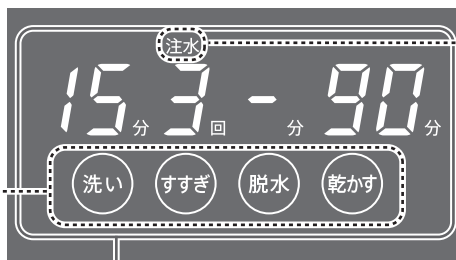
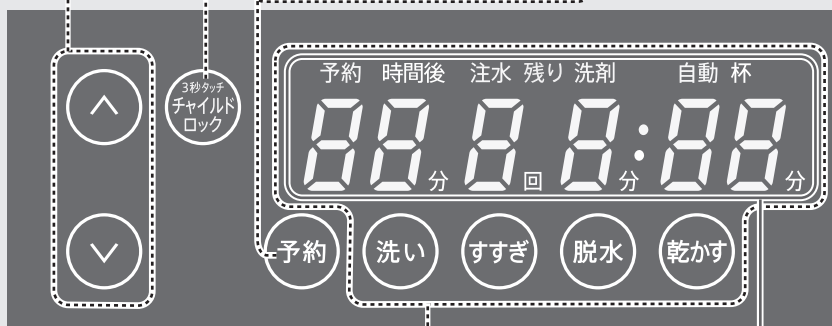

(点灯) 注水すすぎ
(消灯) ためすすぎ

運転内容 / 進行表示

選んだ行程の運転内容キーと、各行程の時間・回数を表示します。

- ・「—」表示は自動運転を表します。

運転内容 キー

タッチするたびに時間・回数が変わります。

- ・運転中は進行中の運転内容キーが点滅します。

- ・各コースの運転内容や所要時間などの詳細は (53 ページ)

冷却中 表示

ドラム内の温度を下げる
とき(送風中)に点滅します。

**プラズマクラスターイオン
ランプ**

プラズマクラスターイオンを放出
する運転を選ぶと表示します。
放出中は点滅します。

運転切替 キー (5 ページ)

キーにより、選べるコースが異なります。
選択中の運転切替キーは青色に点灯します。



標準・おうち流・時短・サッと予洗い・極め洗い・
ホームクリーニング・毛布・槽洗浄



標準・おうち流・時短・極め洗い・毛布・部屋干し・槽洗浄



標準・おうち流・ホームクリーニング・毛布



槽クリーン・除菌・消臭

冷却中

ECO



チャイルドロック



ドアロック

チャイルドロック 表示

(10, 55 ページ)

スタート・一時停止 キー

ドアロック 表示

運転中やシワ防止運転中はドア
をロックしています。

(「ドアロック」表示点灯)

- ・「スタート」キーをタッチする
とドアが開けられます。

エコ 表示 (6 ページ)

数字表示部

洗剤量目安 (11 ページ)

(例) 洗剤0.5杯



残り時間目安

(例) 残り3時間50分



1分刻みで表示します。

予約時間 (23 ページ)

(例) 9時間後に運転終了



エラー表示・お知らせ表示

(54, 55 ページ)

(例) E02エラー



シワ防止運転 (15 ページ)



乾燥終了後、置きジワを防ぐ
ためにシワ防止運転をおこな
います。(2分ごとに約30秒
ドラムが回転し、「残り」表示
が点滅)

電源スイッチ

電源 入/切





運転が終わると自動的に電源が
切れます。電源を入れたまま
放置すると、5分後に切れます。

ご使用前に

洗濯物の確認

✕ 洗濯も乾燥もできないもの

右の取扱い表示が付いているもの、また取扱い表示・組成表示がないものや以下のものは、洗濯・乾燥できません。

-  家庭での洗濯禁止
-   石油系溶剤によるドライクリーニングができる

- 芯地が多く、
形くずれ
しやすいもの



例 ネクタイ・ブレザー・
ジャケット・コート・
スーツなど

- 皮革製品・
皮革装飾を
ほどこしたもの



- 毛倒れを起こす起毛製品

例 ベルベット・ベロアなど

- 色落ちしやすいもの

- 和服、和装小物など

- 著しい収縮や変色、表面変化
を起こすおそれのある素材

例 レーヨン・キュプラ・絹
および混紡品など

- 表面の凹凸などが
消えやすいもの

例 防シワ加工品・
エンボス加工品など

- 形くずれや表面変化を
起こすおそれのある生地

例 強燃糸使用の生地・
ジョーゼット・クレープ・
ちりめんなど

- ウレタン(スポンジ類)の
入ったもの

- 防水性のもの



- カーペット・水を通さない
カーペットカバーやマット
類(裏にゴムなどが付いて
いるもの)

- 座ぶとん・クッション・枕
など

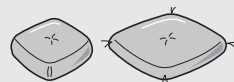





- 固い芯材が入ったもの

例 固い芯材が入った
洗濯ネット・
ツバのある帽子
など



✕ 乾燥できないもの

右の取扱い表示が付いているものや以下のものは、乾燥できません。

-   パークロロエチレンおよび
石油系溶剤によるドライ
クリーニングができる
-  タンブル乾燥禁止
-  つり干しがよい
-  日陰の
平干しがよい

- 油や溶剤が付着したもの

例 食用油・動植物系油・機械油・灯油・
ガソリン・美容オイル(ボディオイル・
エステ系のオイルなど)・軟膏・
ベンジン・シンナー・アルコール・
ドライクリーニング油など



【油の酸化熱による自然発火や引火の原因】

- 発泡ウレタン(スポンジ類)、ポリプロピレン
繊維、樹脂(セルロース系)、手芸用ボンド
などを使ったもの

【油の酸化熱による自然発火や引火の原因】

- ペットの毛がついたもの

【乾燥経路に毛がたまり、故障の原因】

- 皮革製のパッチの付いたジーンズなど
(パッチ部分が熱で傷むことがあります)

- 装飾品を使用したもの
(衣類が傷むことがあります)

- のりづけしたもの
(ドラム内がのりで汚れることがあります)

- プリントの付いたものは熱で傷むことが
あります。

衣類の取扱い表示の詳細は、
こちらをご確認ください。

https://jp.sharp/support/washer/doc/care_instructions.html



洗濯物を準備するときの注意

確認しましょう

- 衣類の取扱い表示を確認し、コースを選ぶ。
- しみや部分汚れは、繊維の種類やしみの内容に応じた方法で処理。
- 初めて洗う衣類は、色落ちや色移りについて確認。(色落ちしやすいものは、分けて洗う)



取扱い表示

例



30

40

本体や衣類の傷付きを防ぐために

- 砂や泥、ペットの毛などはあらかじめ落とす。
- ひもは結び、ファスナーは閉じる。金属製のボタンや装飾品の付いたものは、裏返しにするかネットに入れる。
- 毛玉や糸くず、毛羽立ちが気になる衣類は、裏返しにする。
- 硬貨・ヘアピン・カーテン金具などの金属片などは、必ず取り除く。
- 綿の衣類やタオルばかりを入れるとドラム内に衣類が張り付きやすくなるため、化繊の衣類といっしょに洗う。

ファスナー
を閉じる



金属片などを
取り除く

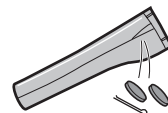

● 洗濯物はバルンサーより奥に入れる。

【ドアとドアパッキンの間に洗濯物がはさまって、衣類の破れ、ドアパッキンが破損して水漏れの原因】

- 特に軽い衣類は運転中にドア側へ移動しやすいため、ドラムの奥に入れる。

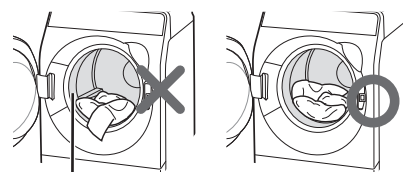

バルンサー(グレー)

洗濯物はドラムの中に入れる

- バルンサー(グレー)からはみ出さない

● 以下の場合、必ず別売の洗濯キャップを使う。裏表紙

- 毛布コースを使用するとき。(26ページ)
(毛布・ふとん・カーペットカバー・マット類などの洗濯時)
- 標準コースなどの洗濯時に洗濯物の量が多く、投入口(バルンサー)から洗濯物がはみ出しそうとき。
- 柔道着など、水を吸っても形が変わらない洗濯物や厚手のごわごわする洗濯物といっしょに洗濯するとき。
- カーテンやシーツなど、投入口(バルンサー)から洗濯物がはみ出しそうとき。
- すべりやすい洗濯物(ジャージなど)や小さい洗濯物(ハンカチ・靴下など)を洗濯する際、洗濯物の量が多いとき。
- 「洗濯可」と表示のある学生服の上着を洗濯するとき。



洗濯キャップ
(別売品) 裏表紙

上記の洗濯物を洗濯するときに洗濯キャップを使わなかったり、正しく使用せずに洗濯物や本体、洗濯キャップが傷んだ場合、保証の対象外となります。

● 以下の衣類は、種類別に分けて洗濯ネットに入れる。

デリケートな衣類・小物(靴下やハンカチなど)・軽やかさばる衣類(フリース素材など)

【運転中に衣類が飛び出して、衣類や本体を傷める原因】

- 入れる量は少なめに。1つの洗濯ネットにまとめて入れず、他のネットに小分けする。
- 【洗い・すすぎ・脱水性能の低下や、脱水中の衣類の片寄り、飛び出しの原因】

固い芯材が入った洗濯ネットは、破れたときに芯材で衣類を傷めるおそれがあるため、市販のドラム式専用洗濯ネットのご使用をおすすめします。



● 吸水すると重くなる衣類(ジーンズやトレーナーなど)は1枚だけで洗わず、他の衣類といっしょに洗う。

【脱水中に衣類が片寄り、振動や異音の原因】

- バスタオルなど1~3枚をいっしょに入れると、片寄りにくくなります。

ご使用前に

チャイルドロック

チャイルドロックを設定すると、電源が切れているときにもドアをロックできます。【お子様が誤ってドラムに入るのを防ぐため】

- 工場出荷時は、チャイルドロックが設定されていません。「チャイルドロック」キーを表示しない
- チャイルドロックを設定すると、電源を入れたとき「チャイルドロック」キーを表示します。
 - チャイルドロックの設定中にドアがロックされているときは、**ドアロック**・**チャイルドロック**の両方を表示します。

チャイルドロックの設定

1 ドアを閉め、電源「切」の状態
電源スイッチを「ピーッ」と
鳴るまで長押しする(約4秒)

▶「設定モード」に入る (30ページ)

2  現在の
設定内容を表示

▶  「チャイルドロック」
キーを表示しない
(初期状態)

3 続けてタッチして変更する



 ↔
「チャイルドロック」
キーを表示しない

【チャイルドロックを設定】

「チャイルドロック」
キーを表示する

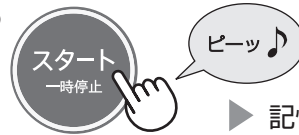
4 決定する



▶ 記憶して電源が切れる

- 必ずドアを閉めて操作してください。ドアが開いていると、手順4で「E02」エラーを表示します。(54ページ)
- チャイルドロックの設定を解除するときは、同様の操作をおこない、手順3で「OFF」を選んでください。

使いかた

チャイルドロック設定中のドアの開けかた

「チャイルドロック」キーを3秒以上タッチする
(電源が切れているときは、電源を入れてから
タッチしてください)



3秒以上タッチ



- ロックがはずれて、洗濯物が取り出せます。

必要に応じて、再びロックしてください

ドアを閉める ▶ 「チャイルドロック」キーを
3秒以上タッチする



3秒以上タッチ

- 再びロックがかかります。ドアを引いて、確実にロックされたことをご確認ください。

- チャイルドロック設定中にドアがロックされているときは **ドアロック**・**チャイルドロック**の両方を表示します。

初めてお使いになる前に「乾燥試運転」をおこなってください

乾燥の使いはじめの、ゴムなどのおいを軽減できます。

1 水栓を開けて電源を入れ、



 2H



「2H(2時間)」を選ぶ

- 洗濯物や洗剤は、入れないでください。
- においが気になるときは、もう一度おこなってください。

2 終了後電源を切り、
しばらくドアを開けておく(30分程度)

- ドラムやドアが高温になります。特に小さなお子様には十分にご注意ください。
- ドラムやドアの温度が下がったらドアを閉めてください。

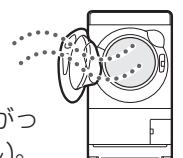

洗剤類の使いかた

- ホームクリーニングコースの使用量は(24ページ)
- 石けんの使いかたは(13ページ)

洗剤類の使用量

標準・おうち流・時短・極め洗い・毛布・部屋干しコース

洗剂量目安表示と表を参考に量ってください

ドラム式洗濯乾燥機は節水性が高いため、一般の洗濯機と比べ少ない洗剂量で洗えます。

- 「洗剂量目安表示」は、すり切り1杯が42gのカップを基準としています。洗剤の種類により、使用量やカップ(キャップ)の大きさなどが異なるため、「洗剂量目安表示」と下表を参考に正しく量ってください。
- 洗剤類の名称や使用量は、変更される場合があります。

2023年10月現在

容器に記載されている水30Lに対する使用量	合成洗剤(粉末)		合成洗剤(液体)		柔軟剤				酸素系液体漂白剤		
	18g	30g	10mL	25mL	7mL	10mL	16mL	20mL	20mL	40mL	
表にないものは、容器の表示をご覧ください。	・アタック高活性バイオパワー	・部屋干しトップ除菌EX	・アタックZERO ・スーパードラム式専用 ・スーパードラム式専用	・ニュービーズ ・香りつづくトップ	・ふんわりソフラン	・ソフラン ・アロマリッチ	・フレアフレグランス	・レノアハピネス	・ハミング	・ブライティストロング	・ワイドハイター ・手間なしブライト
洗剂量目安表示(杯)											
重さで量る場合	1.1	47g	78g	26mL	65mL						
	1.0	42g	71g	24mL	59mL	18mL	28mL	45mL	50mL	20mL	40mL
	0.8	33g	55g	19mL	46mL						
	0.6	27g	46g	17mL	38mL	13mL	20mL	32mL	40mL	15mL	30mL
	0.5	22g	37g	12mL	31mL				25mL		
	0.4	18g	30g	10mL	25mL	9mL	12mL	19mL	20mL	10mL	20mL
	0.3	14g	24g	8mL	20mL				20mL		
洗剤カップ(キャップ)の杯数で量る場合	1.1	1.1杯									
	1.0	1.0杯			0.5杯	0.7杯	1.1杯	1.4杯	0.4杯	1.0杯	
	0.8	0.8杯									
	0.6	0.6杯			0.4杯	0.5杯	0.8杯	1.1杯	0.3杯	0.8杯	
	0.5	0.5杯						0.7杯			
	0.4	0.4杯			0.3杯		0.5杯		0.2杯	0.5杯	
	0.3	0.3杯						0.6杯			

お願い

洗剤は入れ過ぎないでください。入れ過ぎると泡が大量に発生し、洗浄能力が低下したり、送風経路に泡が付着して内部にほこりがたまるなど、本体に様々な影響を与えます。泡がドアの半分程度まである場合は次回から洗剤を2~3割減らしてください。

洗剂量目安表示に対する、洗濯量・水量(洗い時)の目安(標準・おうち流・部屋干しコース)

「0.8杯」：約6~10kg(約28L)
 「0.6杯」：約4~6kg(約26L)
 「0.5杯」：約2~4kg(約22L)
 「0.4杯」：約2kg以下(約18L)
 (水量は変更できません)

各コースの洗剂量目安表示

- 時短：「0.3杯」「0.4杯」
- 毛布：「0.5杯」「0.8杯」
- 極め洗い：「0.6杯」~「1.1杯」
- ホームクリーニング：「1.0杯」(ホームクリーニングコースは、洗剤類の使用量が他コースと異なります。(24ページ)をご確認ください)

洗剤類の使いかた

洗剤の入れかた

洗剤投入部のふたを持ち上げて開け、洗剤を入れる。

- 途中で給水が始まったときは、「スタート」キーで一時停止してから入れる。



洗剤を入れたあとは、必ずふたを閉めてください
(運転中の水漏れ防止のため)

- 安全のため、ふたが開き過ぎるとはずれる構造になっています。はずれたときは、ヒンジを取りつけてください。



洗剤投入部

柔軟剤カバー

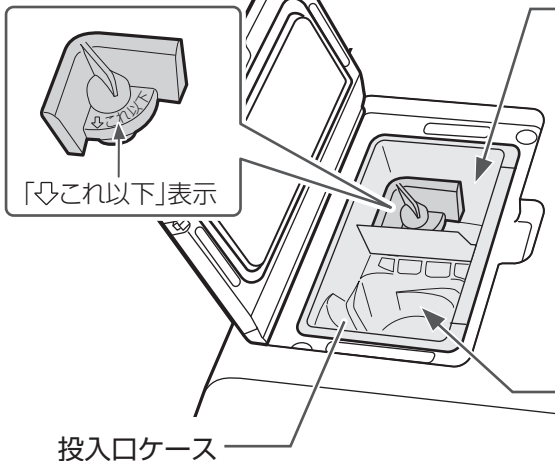

「凸これ以下」表示

投入口ケース

柔軟剤 「柔軟剤 ↓」投入口に入れる

- 約55mLまで入ります。
- 「最終すすぎ」の給水中に入ります。
- 「凸これ以下」表示より多く入れないでください。
【すぐに流れ出る原因】



合成洗剤 漂白剤 「合成洗剤・漂白剤 ↑」投入口に入れる

- 「洗い」の給水中に入ります。
- 液体と粉末を同時に使うときは、液体を先に入れてください。
- 予約運転では、液体と粉末を同時に使えません。液体のみ、または粉末のみでお使いください。
(予約待機中、粉末が固まる場合があるため)

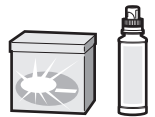

ジェルボール型洗剤・香り付けビーズは、直接ドラムに入れてください。

(使用量は容器の表示をご覧ください)



洗剤投入部について

- 洗剤類以外の異物や、ジェルボール型洗剤・粉石けん・洗濯のり・香り付けビーズなどは、洗剤投入部に入れないでください。【水漏れの原因】
- 必ず、柔軟剤カバーを取り付けて使ってください。運転中は必ずふたを閉めてください。【故障・水漏れの原因】
- ご使用前に、必ず乾いた布で投入口ケースを拭いてください。【粉末が溶け残る原因】
- 粉末洗剤が固まっているときは、ほぐしてから入れてください。
- 洗剤を入れ過ぎないでください。【内部で詰まり、水漏れの原因】
- サイフォン構造のため、運転終了後、柔軟剤投入口に水が残りますが異常ではありません。
- 洗濯後は、毎回洗剤投入部をお手入れしてください。(34ページ)
- 柔軟剤を入れたまま12時間以上放置したり、温度が低い場合、固まる場合があります。

- 洗剤類が本体に付いたら、すぐに水を含ませた布で拭き取ってください。【プラスチック部などが傷んで割れる原因】

- 洗剤類は周囲の温度や湿度など保管条件の変化にご注意のうえ、早めにご使用ください。保管条件により、洗剤が固まる・柔軟剤がどろどろになったり粒ができるなど、状態が変化する場合があります。このような洗剤類は溶けにくいので、効果が十分に発揮できなくなったり、しみの原因になることがあります。



石けんの使いかた

石けんの使用量

洗剤量目安表示と表を参考に量ってください
2023年10月現在

容器に記載されている水30Lに対する使用量	粉石けん		液体石けん	
	36g	50mL	45mL	
洗剤量目安表示	そよ風	お肌のためのせっけん	液体そよ風	
1.1	84g	104mL	87mL	
1.0	77g	94mL	78mL	
0.8	59g	71mL	59mL	
0.6	48g	56mL	47mL	
0.5	39g	46mL	39mL	
0.4	36g	41mL	34mL	
0.3	29g	33mL	28mL	

- 粉石けんは洗剤投入部に入れない。
【内部で詰まり、給水時に水があふれて水漏れする原因】
- 合成洗剤と比較して洗濯物に残りやすいため、十分にすすぐ。【黄ばみやにおいの原因】
注水すすぎ3回をおすすめします。
- 入れ過ぎたり低温の水に直接入れない。
【石けんかすがたまる原因】
- 粉石けんや液体石けんは予約運転に使わない。
【石けんが固まる原因】

粉石けんの入れかた

- ① 洗面器などに、30℃前後のぬるま湯(約2L)を用意する。
- ② 洗濯運転スタート後、洗剤量目安を表示したら、「スタート」キーで一時停止する。
- ③ ②の表示と表を参考に粉石けんを量る。
- ④ ①のぬるま湯に、③を少しずつ入れながらかき混ぜて十分溶かす。
- ⑤ ドアを開け、ドラムに少しずつ流し込む。
- ⑥ ドアを閉めて再スタートする。

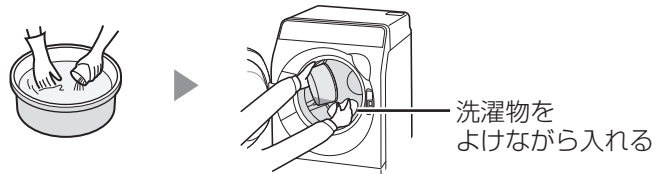

液体石けんの入れかた



のりづけのしかた

- ① 「洗濯機用」と表示している化学合成のりを1Lの水で薄める。
- ② 薄めたのりをドラムに少しずつ流し込む。
- ③ のりづけする洗濯物(1.5kg以下)を入れてドアを閉める。
- ④ 「洗濯/標準コース」「洗い/10分」「脱水/1分」に設定してスタートする。
- ⑤ 運転が終わったら洗濯物を取り出す。
- ⑥ ドラムに付着したのりを落とすため、すぐに「洗濯/標準コース」「洗い/5分」「脱水/3分」を運転する。
(漂白剤を約10mL入れると効果的)

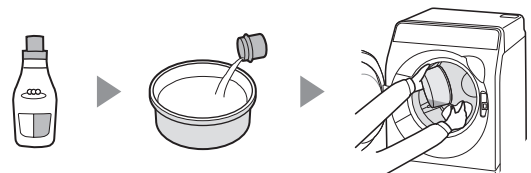

- のりは洗剤投入部に入れない。【内部で固まって水漏れの原因】
- ドラムに付着したのりは洗い落とす。指定以外の洗濯のりを使わない。【目詰まりや水漏れなど、故障の原因】
- のりづけした洗濯物は、本機で乾燥しない。【ドラムの汚れや故障の原因】

洗濯・乾燥の流れ

標準コース

準備して洗濯物を入れる

洗濯物を準備する (9 ページ)

水栓を開ける

- 乾燥時にも、水栓は必ず開ける。

ドアを開けて洗濯物を入れる

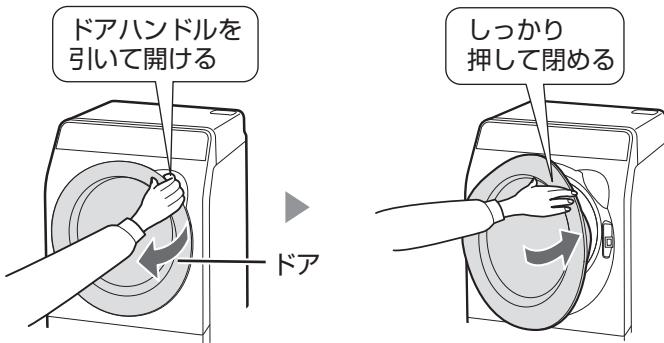

- 確実にドアが閉まっていないと「E02」を表示します。

(54 ページ)

いったんドアを開けて、衣類のはさみ込みなどが無いことを確認してから、ドアを閉め直して再スタートしてください。

- 洗濯物が多い場合は、別売の洗濯キャップをご使用ください。(9, 26 ページ) (裏表紙)
- ドアを開閉するときは、ドア取付金具 (4 ページ) の近くに手を置かないでください。【けがの原因】

電源を入れて 運転内容を選ぶ

電源 入/切



運転したい運転切替キーを
青点灯させる

洗濯



洗濯～乾燥



乾燥



スタート

スタート
一時停止



洗剤量目安

洗濯・洗濯～乾燥

残り時間目安

乾燥

残り時間目安

運転中の基本的な動き

洗濯

洗い



給水

洗剤量表示(約20秒)後、
給水開始

洗い

左右に反転しながら
まんべんなく洗う

排水

すすぎ



中間脱水

ためすぎ

排水

2回くり返す

水漏れやがたつきなど、据え付け状態が悪いときは、お買いあげの販売店、または、設置業者にお問い合わせください。



注意

長期間で使用にならないときは、必ず電源プラグをコンセントから抜く
プラグを抜く【絶縁劣化による感電や漏電・火災の原因】

はじめてお使いになるとき、排水ホースから残水が出たり、ドアガラスにくもりや水滴が付着している場合があります。これらは工場テスト時の水で、異常ではありません。

はじめに

する・洗剤を入れる



ドアをロックして洗濯物計量

- **洗濯** **洗濯～乾燥** : 約15秒計量
- **乾燥** : 約7分計量

洗剤 杯
0.8

(約20秒表示)

洗剤を入れる

残り
45分

洗濯～乾燥

「U05」は洗濯物の量が多いお知らせです。(55ページ)

洗濯 **洗濯～乾燥**
洗剤量目安表示に合わせて洗剤投入部に入れる。(11ページ)

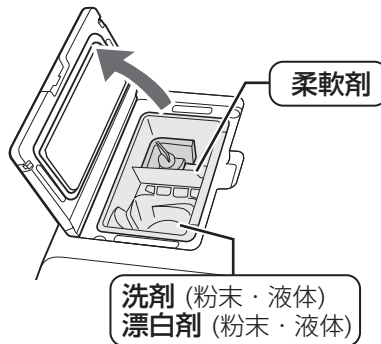

洗剤量表示後、給水開始。

運転

洗濯物を取り出し お手入れする

ピーッ
ピーッ

ドアを開けて洗濯物を取り出す

水栓を閉じる

お手入れする (33, 34 ページ)

• 洗剤投入部(洗濯のたびに)

• 乾燥フィルター
(乾燥のたびに)

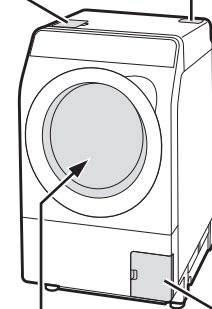

• ドア内側のガラス面
(使うたびに)

• 糸くずフィルター
(1～2週間ごとに)

脱水



乾 燥



乾 燥

センサーで
乾燥具合を検知



送風運転

シワ防止運転

乾燥後の置きシワ防止のため、最長2時間断続的に送風運転します。乾燥は終わっていますので、「スタート」キーでロックを解除してドアを開け、早めに取り出してください。

- お知らせのため、30分ごとに終了音が鳴ります。

洗濯する / 洗濯～乾燥する

標準 / おうち流 / 部屋干しコース

洗濯

洗濯～乾燥

洗濯・乾燥量の上限		洗濯	洗濯～乾燥
標準 / おうち流	まとめ洗いに。「洗～乾」運転で、衣類の除菌や静電気抑制にも	10kg	6kg
部屋干し	干し時間を短縮したいときに	—	6kg

準備

水栓を開け、洗濯物を入れてドアを閉める

CHECK 運転前のご確認

- ✓ ドアにはさまって傷付かないように、洗濯物はドラムの奥に入れる。
- ✓ 量が多いときは、別売の洗濯キャップを使う。

9, 26 ページ 裏表紙

開けた



ドアハンドルを引く

閉めた



ドアをしっかり押す

1

電源 入/切



標準

- 工場出荷時は「洗～乾/標準コース」に設定されています。
- 選んだ運転切替キーが青色に点灯し、選んだコースが点滅します。

必要に応じて設定

- 他のコースや「洗濯」キーのコースを選ぶ



標準・おうち流・時短・極め洗い・毛布・部屋干しコースを運転すると、そのコースと運転内容(「洗濯」または「洗～乾」)を記憶します。(「乾燥」は記憶しません)

- 次回電源を入ると、記憶したコースと運転内容を表示します。

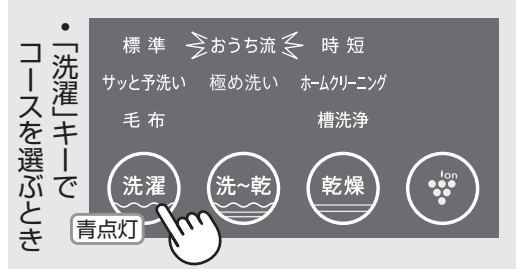

- 必要に応じて選ぶ

- 予約運転するとき

23 ページ



2



洗濯量計量(約15秒)

- 衣類を取り出すとき、ドラム上部に張り付いていないかをご確認ください。
- 運転後、洗剤投入部やドア内側のガラス面をお手入れしてください。34 ページ
「洗～乾」の場合は乾燥フィルターもお手入れしてください。34 ページ
- 「U04」表示が出たら、乾燥フィルターを水洗いしてください。34 ページ

3 洗剤量目安表示に合わせて、洗剤を入れる (11, 12 ページ)



- 途中で給水が始まったときは、一時停止して入れてください。

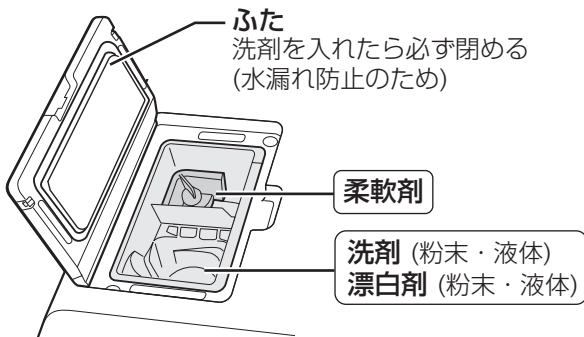

- 乾燥中はドラム内にプラズマクラスターイオンを放出します。

運転

運転終了



- 洗濯のみの場合、「スタート」キーにタッチしなくても開けられます。

ドアを開けて
洗濯物を取り出す

- 乾燥後、シワ防止運転をおこないます。(2時間まで) 乾燥は終わっていますので、早めに取り出してください。 (15 ページ)

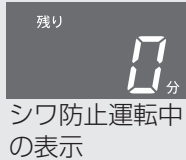

ご注意 ● 乾燥後は、ドアやドラムが熱くなります。

- 「洗～乾」運転をおこなう場合、乾燥能力の低下を防ぐため、定期的に槽洗浄コースを運転してください。 (36, 37 ページ)
- 標準コース・おうち流コースでは、乾燥の仕上がり具合を調整できます。 (32 ページ)

運転内容を変更する

洗い中、「洗い」「すすぎ」「脱水」「乾かす」の時間や回数を変更できます。

対象コース 標準・おうち流・毛布・部屋干し

1 洗い中に



一時停止する

洗濯物を追加するときは

- 「スタート」キーでドアロックを解除して入れる。* (水や泡のこぼれにご注意ください)
- 洗濯物は押し込まない。
【水面が上がってあふれる原因】
- ドアに付いた水や泡は拭き取る。【床に流れる原因】

* ドラム内に規定量以上の水が残っているときは、水漏れ防止のためロック解除できません。(特に水量の多い毛布コースなどの場合) 洗濯物を追加したいときは、いったん排水してからドアを開け、初めから運転し直してください。

2 変更したい行程のキーを選ぶ



- 選べる時間や回数などは (53 ページ) (「洗～乾」の「脱水」は変更できません)

3



再スタートする

- 洗い中でも終わり近くになると、変更できません。
- 運転が始まると、変更できない内容
 - コースの変更
 - 「乾燥」の追加・取消
 - 「予約」の変更・追加・取消

乾燥する

標準 / おうち流コース **乾燥**

乾燥量の上限 6kg

1 水栓を開け、乾燥したい物を入れてドアを閉める



- 十分に脱水し、シワを伸ばして入れてください。

- 水冷除湿方式のため、水栓は必ず開けてください。
- 温水は使わないでください。
【乾燥効率が低下して乾燥時間が延びる、乾きにくいなどの原因】

2 電源を入れ、「乾燥」キーでコースを選ぶ

電源 入/切



必要に応じて

- 予約運転する

予約

23ページ

- 乾燥の仕上がり具合を調整する

32ページ

必要に応じて

- 乾燥時間を選ぶ



- 乾燥量と乾燥時間の目安は 53ページ

3



- 乾燥量を計量し、約7分後乾燥時間の目安を表示します。



- 運転中、ドラム内にプラズマクラスターイオンを放出します。



運転

運転終了



ドアを開けて洗濯物を取り出す

- 乾燥後シワ防止運転をおこないません。(2時間まで)乾燥は終わっていますので、早めに取り出してください。



シワ防止運転中

- 乾燥後はドアやドラムが熱くなります。ご注意ください。
- 運転後、乾燥フィルターやドアのガラス面を掃除してください。 34ページ
- 乾燥能力の低下を防ぐため、定期的に槽洗浄コースを運転してください。 36, 37ページ

自分だけのコースを登録する

おうち流コース **洗濯** **洗濯～乾燥** **乾燥**

洗濯 **洗～乾** **乾燥** それぞれの「おうち流」が登録できます。

1 水栓を開け、洗濯物を入れてドアを閉め、電源を入れる

電源 入/切

2 登録したい運転切替キーで「おうち流」を選ぶ



● 選んだキーが青色に点灯します。

3 登録したい行程の時間や回数を選ぶ



● 選べる時間や回数などは **53ページ**

工場出荷時の設定

	洗い	すすぎ	脱水	乾かす
洗濯	5分	ため1回	1分	—
洗～乾	5分	ため1回	自動	自動
乾燥	—	—	—	自動

● 「洗～乾」では、脱水の変更・取消はできません。

● **予約** が使えます。**23ページ**
(登録できません)

4 **スタート**
一時停止

● スタートすると、選んだ内容をおうち流コースに登録します。

● 次回電源を入れると、選んだ運転内容(「洗濯」または「洗～乾」)の「おうち流」を表示します。
(「乾燥」は記憶しません)

軽い汚れの少量の衣類に

時短コース

洗濯

洗濯～乾燥

日常の少量の軽い汚れをスピーディに洗濯・乾燥します。
1.5kg以内なら、約10分でお洗濯できます。

- 量が多い場合や汚れが気になるときは、標準コースや極め洗いコースをおすすめします。

洗濯・乾燥量 の上限	洗濯 (10分洗濯)	洗濯～乾燥
	4kg (1.5kg)	1.5kg

1

水栓を開け、
洗濯物を入れてドアを閉め、電源を入れる



必要に応じて

- 予約運転する



23ページ

2

「洗濯」キーまたは「洗～乾」キーで「時短」を選ぶ



- 選んだキーが青色に点灯します。

3



- 洗濯量を計量します。

- スタートすると、時短コースを記憶します。
次回電源を入れると「時短」を表示します。

4

洗剤量目安表示に合わせて
洗剤を入れる (11, 12 ページ)

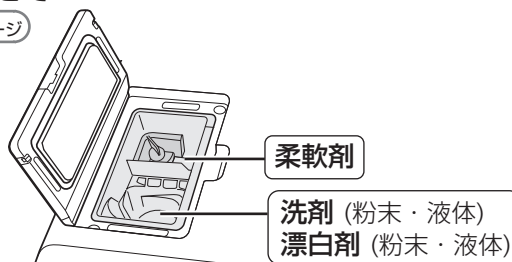

運転

運転終了



ドアを開けて
洗濯物を取り出す



- 乾燥後、シワ防止運転をおこないます。 (15ページ)
- 洗濯のみの場合、「スタート」キーにタッチしなくても開けられます。

- 乾燥後はドアやドラムが熱くなります。
ご注意ください。

泥や黄ばみなど落ちにくい汚れに

極め洗いコース (洗濯) (洗濯～乾燥)

衣類を温風で温めて洗剤の効果を高め、高圧シャワーで汚れをしっかりと落としてすすぎます。

- 標準コースよりもしっかり洗うため、運転時間が長く、水を多めに使用※¹します。

※1 洗濯のみ・洗濯量2kgの場合、運転時間：約95分/使用水量：約65L
 ※2 (1種類で)2kgの目安：ワイシャツなら10枚まで、体操服(上下)なら4組まで、作業着なら2着まで、トレーニングウェア(上下)なら4組まで、野球のユニフォーム(大人用)なら2組まで、野球のユニフォーム(子ども用)なら4組まで

洗濯・乾燥量の上限	洗濯	洗濯～乾燥
泥汚れ・黄ばみ・襟汚れなどに	2kg※ ²	
標準コースよりしっかり洗いたいときに	10kg	6kg



しみついた汚れを効果的に落としたいときは、洗濯量は2kg以内でご利用ください。

- 2kg以上でも、標準コースより洗浄効果が高くなります。

使いかた

必要に応じて

- 予約運転する

予約

23ページ

- 乾燥の仕上がり具合を調整する

32ページ

1 水栓を開け、洗濯物を入れてドアを閉め、電源を入れる

電源 入/切

2 「洗濯」キーまたは「洗～乾」キーで「極め洗い」を選ぶ



⇒ 極め洗い ⇐

- 選んだキーが青色に点灯します。

3 スタート一時停止

- 洗濯量を計量します。
- スタートすると、極め洗いコースを記憶します。次回電源を入れると「極め洗い」を表示します。

4 洗剤量目安表示に合わせて洗剤を入れる (11, 12 ページ)

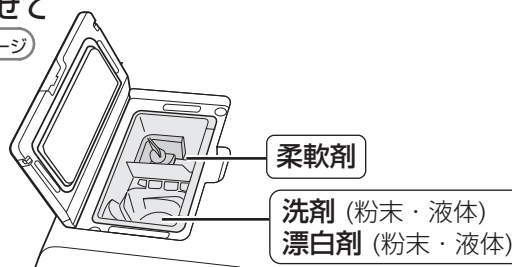

運転

運転終了

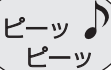

スタート一時停止

ドアを開けて洗濯物を取り出す

- 乾燥後、シワ防止運転をおこないます。 (15ページ)
- 洗濯のみの場合、「スタート」キーにタッチしなくても開けられます。

- 乾燥後はドアやドラムが熱くなります。ご注意ください。

気になる汚れの予洗いに

サッと予洗いコース **洗濯**

洗濯量の上限 **2kg**

洗濯の前に、泥や食べこぼしなどの汚れがついた衣類だけをサッと予洗いしたいときに。2kgまでの衣類を約5分で洗います。

●「予約」は使えません。



水洗いして脱水するコースです。汚れが気になる部分には、直接洗剤を塗ってください。

●洗剤投入部に洗剤を入れないでください。洗剤が多く入ると、大量の泡が発生してドアを開けたときに水漏れする場合があります。

- ① 水栓を開け、予洗いしたいものを入れてドアを閉める
- ② 電源を入れ、「洗濯」キーで「サッと予洗い」を選ぶ

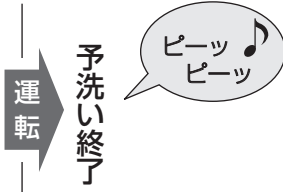

終了後、他の洗濯物といっしょに本洗いしてください

- 洗濯物は、本洗い前にいったんほぐしてください。
- なるべく早く本洗いしてください。時間をあけ過ぎると、汚れが落ちにくくなります。

「脱水だけ」など個別に設定する

「洗い」「すすぎ」「脱水」「乾かす」の時間や回数を選んで運転

- 1 水栓を開け、洗濯物を入れてドアを閉め、電源を入れる



- 2 運転したい行程のキーを選ぶ



●選べる時間や回数などは **53ページ**

- 3

例 こんなときに

- 脱水だけしたい →
 - 排水だけしたい →
- 「排水だけ」のときは、ドラムが回り始めたら排水完了です。電源をお切りください。

●すすいで乾燥したい



- 「洗~乾」運転の脱水は自動「-」に設定されます。(脱水時間を選べません)
- 「すすぎ」から始めると、まず、排水→脱水をおこない、その後すすぎの行程に入ります。

予約運転する

運転終了までの時間を予約

対象コース

標準・おうち流・時短・極め洗い・毛布・部屋干し

1 水栓を開け、洗濯物を入れてドアを閉め、電源を入れる

電源 入/切

- 必要に応じてコースなど運転内容を設定する。

2 運転終了までの時間を選ぶ

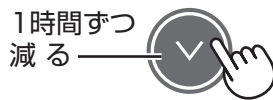
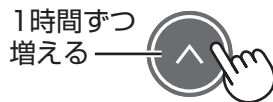

- 2~24時間後まで1時間単位で選べます。

- 一度予約すると、前回選んだ時間を表示します。
- 所要時間より長めに設定してください。短いとすぐに運転が始まり、予約した時間内に終わらないことがあります。

53ページ

3 予約完了



ドアロック

- ドアをロック後、「洗剂量目安」「各行程の運転内容」「予約時間」の順に表示し、予約待機状態(「予約」キ一点灯)に変わる。

- 粉石けんや液体石けんは、予約運転に使わないでください。
- 給・排水条件、衣類の片寄りなどにより、実際の予約時間を前後することがあります。

予約内容を確認したいとき

▶ 予約 をタッチする。

- 「予約時間」「洗剂量目安」「各行程の運転内容」の順に表示し、予約待機状態に戻ります。

予約後に変更や取消しをしたいとき

▶ 電源を入れ直して、初めからやり直す。

- 洗濯物を追加したい場合も電源を切ってください。ロックがはずれてドアが開けられます。(必要に応じて、再度予約設定をおこなってください)

デリケートな衣類を洗う

ホームクリーニングコース **洗濯** **乾燥**

洗濯・乾燥量 の上限	洗濯	乾燥
	2kg	0.5kg

乾燥 0.5kgの目安 乾燥時間の目安：60分

- セーターや水着の場合1枚
- むいぐるみの場合1個
- スニーカーの場合1足

洗濯には、おしゃれ着用液体中性洗剤をご使用ください。

- おしゃれ着用液体中性洗剤以外は使わないでください。
【ジェルボール型洗剤など】**【衣類が傷む原因】**
- 水温は30℃以下でお使いください。
【ウール・絹など動物繊維の縮み・変形の原因】



おしゃれ着用液体中性洗剤・柔軟剤の使用量

〔洗い〕の水量は約30L

おしゃれ着用液体中性洗剤	柔軟剤		
(容器に記載されている水30Lに対する使用量)			
40mL (アクロン・エマールなど)	7mL (ふんわりソフラン など)	10mL (ソフランアロマリッチ・ フレアフレグランスなど)	20mL (ハミングなど)
40mL	9mL	12mL	20mL

洗濯・乾燥できるもの

洗濯できるもの



乾燥できるもの



● おしゃれ着やデリケートな衣類

- 例**
- ウール・カシミアなどのセーター
 - ブラウス
 - スカート
 - スラックスなど



スニーカーやむいぐるみは、乾燥することができますが、洗濯はできません。



● 上の絵表示でも洗濯・乾燥できないものもあります。 **8 ページ**

● 表示のものや熱に弱い素材、また、装飾品を使用したものは乾燥できません。

洗ったあとは

ホームクリーニングコースで乾燥する

- 洗濯したものを入れ直して乾燥する。 **25 ページ**

形を整えて陰干しする **例**

セーター

- 市販の平干しネットに。

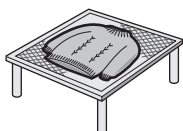

ブラウスなど
伸びにくいもの

- ハンガーに。



毛足が長いもの

- 振りながら、形を整えて干す。

アイロンをかける



あて布使用

- 衣類の絵表示に従う。てかりの出やすいもの、刺繍・ビーズなどの付いたものにはあて布を。

縮んだら アイロンを浮かせてスチームをあてる。

- 縮みやすい繊維 (ウール、麻など) でも、ある程度は伸ばせます。

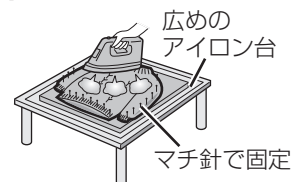

操作のしかた

準備

洗濯・乾燥できる衣類を確かめ (24 ページ)、ドラムに入れてドアを閉める

洗濯

- ① そでが重ならないよう、ドラムの底に入る程度にできるだけ大きめにたたむ
- ② 2枚以上の場合は重ねる

- スニーカーやぬいぐるみは、洗濯できません。

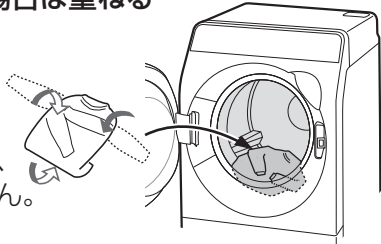

乾燥

きれいに洗ったものを十分に水を切って入れる

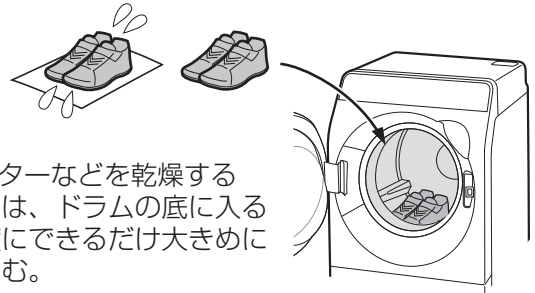

- セーターなどを乾燥するときは、ドラムの底に入る程度にできるだけ大きめにたたむ。

使用しかた

1

水栓を開けて電源を入れ、「洗濯」キーまたは「乾燥」キーで「ホームクリーニング」を選ぶ



- 選んだキーが青色に点灯します。

- 「予約」は使えません
- 「乾燥」の時間は「60分」に設定されています。変更できます。(53 ページ)

2



- 洗濯量計量はありません。

洗濯

おしゃれ着用液体中性洗剤を入れる (24 ページ)



乾燥

- ドラムは回転しません。

運転

運転終了

ドアを開けて洗濯物を取り出す



- シワ防止運転をおこないませんので、乾燥後ドアを開けるときの「スタート」キーにタッチする必要はありません。

● 運転終了後は

すぐに衣類を取り出してください。放置するとシワになることがあります。干しかたは (24 ページ)

● 乾き残りがあるときは

反対にたたみ直したり上下逆にして、追加乾燥してください。

⇒ホームクリーニング⇐ 例 30分



毛布やカーペットカバーなど大物に

毛布コース (洗濯) (洗濯～乾燥) (乾燥)

洗濯・乾燥できるもの

または 表示*のあるもの (表示のないもの、防水性のものは洗わないでください)

* これらの絵表示でも、毛布コースで洗濯できないものもあります。(8ページ)

	毛布		掛けふとん		カーペットカバー	
	洗濯	洗濯～乾燥 乾燥	洗濯	洗濯～乾燥 乾燥	洗濯	
素材	合成繊維100% (アクリルなど) 綿100%	合成繊維100% (アクリルなど)	ポリエステル100% 羽毛	ポリエステル100%	カーペットや水を通さ	
サイズ	シングル・ダブル (シングルは150cm×210cm以下、ダブルは180cm×230cm以下)	シングル	シングル・ダブル	シングル	タフト織り 2.5畳まで マイヤー織り 3畳まで	
重さの上限	約4.7kg	約4kg	中綿約1.8kg 羽毛約1.5kg	中綿約1.1kg		

大きくかさばるものの入れかた

1 長手方向に
4～6つ折りにする。

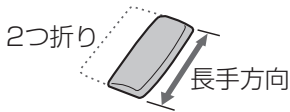

幅を
18～35cmに

2 ドラム内で、前後のびょうぶ折りに
しながら入れる。

●途中で6つ折りが崩れないよう注意。

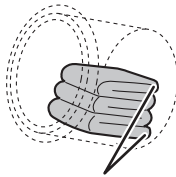
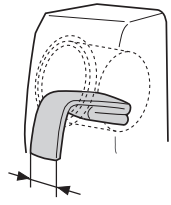

前後のびょうぶ折り
洗濯物の端がドラムの
前後方向

3 ドラム内で90°回転させて、
左右のびょうぶ折りにする。

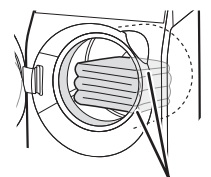
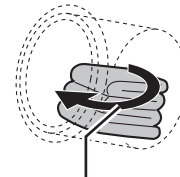

左右のびょうぶ折り
洗濯物の端がドラムの
左右方向

●はみ出している場合、奥まで手を入れ均一にならす。



●最後の折り目が半端な場合は巻きこむ。

お願い

- 内部でシワになったり片寄らないようにする。
- 前後のびょうぶ折りにしたり、巻き込んだりしない。また、ねじれたり丸めたまま入れない。
【片寄って脱水時に振動が大きくなったり「E04」エラーの原因】

必ず洗濯キャップをご使用ください

- 毛布コースを使用するとき。
- 通常のお洗濯でも、洗濯物の量が多くバランスからはみ出しそうとき。(9ページ)
- 水を吸っても変形しないゴワゴワしたもの。(柔道着など)

このようなときにも、
洗濯キャップのご使用をおすすめします。

- カーテンやシーツなどがバランスからはみ出しそうとき。
- 少量の洗濯物でも、化繊衣類の割合が多くバランスからはみ出しそうとき。
- 「洗濯可」と表示のある学生服の上着。

洗濯キャップ(別売)の使いかた

取り付けかた

- 1** 洗濯物を入れてから、上→下の順に
入れる。(裏表の区別はありません)
- 2** 洗濯キャップが均一に入っているか(片
寄り、ねじれなどがなく)、また洗濯
キャップを手で回してスムーズに動かか
を確認。(運転中はドラムといっしょに
回転します)【異音や洗濯物が傷む原因】

- 別売の洗濯キャップを必ずお使いください。(裏表紙)
(毛布洗いネットは絶対使わない【脱水中にネットが片寄り、異音や振動の原因】)
- 毛布や掛けふとんは、必ず1枚で洗ってください。
- しみなどの部分汚れは、ドラムに入れる前に処理してください。



操作のしかた

	マット類 <small>キッチンマット バスマットなど</small>
洗濯～乾燥 乾燥	洗濯 / 洗濯～乾燥 乾燥
ないもの(裏にゴムなどが付いているものは不可)	
2畳まで	約2kg

- 4** 別売の洗濯キャップを取り付ける。
- 中心が投入口の中央になるようにセットする。

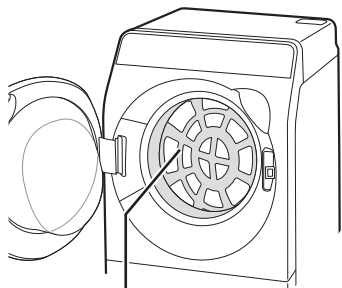

洗濯キャップ(別売)

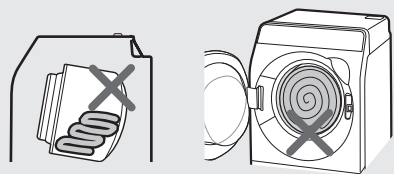

はずしかた

上部を引き出して
から、全体を
ゆっくり出す。

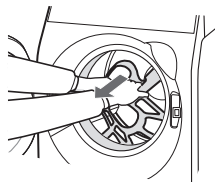

- 1**
- ① 水栓を開けて洗濯物を入れる
 - ② 別売の洗濯キャップを取り付ける
 - ③ ドアを閉めて電源を入れる

電源 入/切

- 2** ご希望の運転切替キーで「毛布」を選ぶ

運転切替キー



- 選んだキーが青色に点灯します。

毛布

- 3** 洗濯 洗濯～乾燥



- 洗濯量を計量します。

- スタートすると、毛布コースを記憶します。次回電源を入れると「毛布」を表示します。

- 3** 乾燥



- 乾燥量を計量し、約7分後乾燥時間の目安を表示
- 「乾燥」は、記憶しません。

- 4** 洗剤量目安表示に合わせて
液体洗剤を入れる (11, 12 ページ)

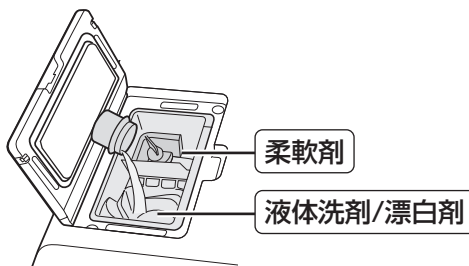

運転

運転終了

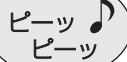

- 洗濯のみの場合、「スタート」キーにタッチしなくても開けられます。

ドアを開けて洗濯物を取り出す

- 「予約」が使えます。 (23 ページ)

毛布 例 60

- 乾き残りは、反対にたたみ直して追加乾燥してください。



使いかた

プラズマクラスターで衣類を除菌・消臭

除菌・消臭コース ドラムは回転しません

水洗いせずに除菌・消臭したいときに。ブーツも除菌・消臭できます。
「30分」運転では衣類に付いた花粉を落としやすくします。

- 「予約」は使えません。

除菌・消臭のしくみ

- プラズマクラスターイオン発生ユニットから発生したプラズマクラスターイオン・送風(温風 約50℃)・水で、スピーディに除菌・消臭します。

- プラズマクラスターイオンで取り除いたにおいを、本体にためた水に吸着させて排水します。
- 「5分」で約2L、「10分」で約4L、「30分」で約12Lの水を使います。

プラズマクラスターイオン発生ユニット

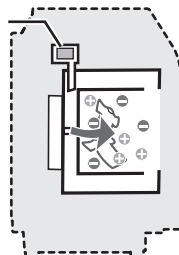

運転できるもの 例

- タオル ●下着 ●Tシャツ ●パジャマ ●シーツ
- 掛けふとん ●毛布 ●カーペットカバー ●マット類
- 革製品 ●絹製品 ●ニット製品 ●ワンピース
- ジャケット ●スニーカー ●スリッパ ●帽子
- かばん ●ぬいぐるみ ●ブーツ など

重さの上限	3kg
	<p>毛布・掛けふとん・カーペットカバー・マット類</p> <p>(26, 27 ページ) の表、「乾燥」に従ってください</p> <p>ブーツ</p> <p>高さ：31cm 以下 奥行：25cm 以下</p>

運転時間	こんなときに
5分 (消臭) 10分 (除菌・消臭)	●薄手の衣類や、小物のお急ぎ除菌・消臭に
30分 (除菌・消臭)	●厚手のもの、大物、ブーツの除菌・消臭に ●しっかりとにおいを取りたいときに ●衣類の花粉を落としたいときに



運転できないもの 例

- 毛皮 ●ぬれた革製品や絹製品 ●金属製品
- 和服・和装小物 ●ゴム・ビニール製品
- ペットなど、生きもの

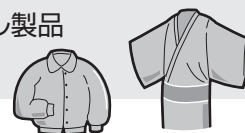

操作のしかた

準備

- 運転できるものを確認する。(28ページ)
- 糸くず・砂・ペットの毛などの固形汚れは取り除く。
- 洗濯後など、ドラム内やドアの内側がぬれているときは、乾いた布で拭き取る。

1 水栓を開け、運転したいものを入れてドアを閉め、電源を入れる

電源 入/切

2 青点灯で「除菌・消臭」を選ぶ



除菌・消臭

3 上下ボタンで運転時間を選ぶ (28ページ)



例 10分



運転

運転終了

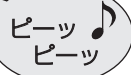

運転したものを
すぐに取り出す

- 運転中は、プラズマクラスターイオンランプが点滅します。



衣類の入れかた

ドラムの底に入る程度に広げる
● 重なると効果が十分に得られない場合があります。

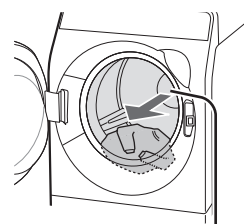

温風吹出口

ブーツの入れかた

洗濯バサミで留める

- ファスナーを開けておく、においが取れやすくなります。

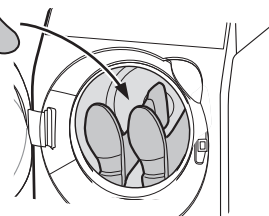

ブーツのはき口を温風吹出口付近に、靴底をドア側に向けて置く

- 花粉を落とす運転をおこなった後は、衣類を取り出す前にドラム内で花粉を軽く払い落としてください。取り出した後は、ドラム内の花粉をサッと予洗いコースで洗い流すようおすすめします。

(22ページ)

設定を変更する

「設定モード」から変更できる設定

変更できる設定		こんなときに	変更 に 使うキー
便利な機能	1 洗濯槽を自動でお掃除する (30ページ)	最終すすぎ中の水の勢いを利用して、ドラムの外側に汚れが付くのを抑えたいときに。	洗い
	2 終了音を消す (31ページ)	運転終了音とシワ防止運転中のお知らせ音を消したいときに。	乾燥
	3 エコ運転をやめる (31ページ)	センサーによる衣類の判定をおこなわないようにしたいときに。	洗濯
すすぎ・脱水・乾燥	4 最終すすぎの時間を延長する (31ページ)	すすぎを5分長くし、柔軟剤の吸着時間を増やしたいときに。	すすぎ
	5 脱水時の立ち上がりを調整する (32ページ)	脱水時間が長すぎると感じたり、脱水の振動が気になるときに。	脱水
	6 乾燥の仕上がり具合を調整する (32ページ)	自動で仕上がる乾燥具合を念入りや控えめに調整したいときに。	乾かす
初期化	7 初期化する (32ページ)	すべての設定を工場出荷時の状態に戻したいときに。	洗～乾
ロック	チャイルドロックを設定する (10ページ)	お子様がドラム内に閉じ込められないよう、常にドアが開かないようにしたいときに。	チャイルドロック

設定モード

上表の変更をおこなうときは、まず「設定モード」に設定します。
(設定変更に使うキーを表示)

電源「切」の状態、電源スイッチを「ピーッ」と鳴るまで長押しする(約4秒)

- 「ピーッ」と鳴って「設定モード」に入ったら、電源スイッチから指を離してください。離さずにいると、電源が切れてしまいます。

【設定モード】



1 洗濯槽を自動でお掃除する

最終すすぎ中の高速回転による水の勢いを利用して、ドラムの外側に付いた汚れを洗い流し、黒カビを抑えます。*

- 運転時間は約2分長く、使用水量は約5L多くなります。

対象コース 標準・おうち流・部屋干し

1 電源「切」の状態、電源スイッチを「ピーッ」と鳴るまで長押しする(約4秒)
▶ 「設定モード」に入る

3 続けてタッチして変更する

自動お掃除しない ↔ 自動お掃除する

2 現在の設定内容を表示
自動お掃除しない(初期状態)

4 決定する
記憶して電源が切れる

* ● 試験機関：(株)総合水研究所 ● 試験方法：黒カビ、菌を付着させた試験布を洗濯槽自動お掃除運転させて測定
● 除菌方法：洗濯槽自動お掃除運転による ● 対象部分：外槽 ● 試験結果：洗濯槽自動お掃除運転で99%以上抑制

2 終了音を消す

運転終了音、シワ防止運転中のお知らせ音を消すことができます。

1 電源「切」の状態、電源スイッチを「ピーッ」と鳴るまで長押しする (約4秒)

▶ 「設定モード」に入る (30ページ)

2



現在の設定内容を表示



終了音が鳴る (初期状態)

3

続けてタッチして変更する



終了音が鳴る



終了音が鳴らない

4

決定する



▶ 記憶して電源が切れる

3 エコ運転をやめる

センサーによる衣類などの判定をやめることができます。

1 電源「切」の状態、電源スイッチを「ピーッ」と鳴るまで長押しする (約4秒)

▶ 「設定モード」に入る (30ページ)

2



現在の設定内容を表示



エコ運転する (初期状態)

3

続けてタッチして変更する



エコ運転する



エコ運転しない

4

決定する



▶ 記憶して電源が切れる

4 最終すすぎの時間を延長する

すすぎを5分長くし、柔軟剤の吸着時間を増やします。

1 電源「切」の状態、電源スイッチを「ピーッ」と鳴るまで長押しする (約4秒)

▶ 「設定モード」に入る (30ページ)

2



現在の設定内容を表示



延長しない (初期状態)

3

続けてタッチして変更する



延長しない



延長する

4

決定する



▶ 記憶して電源が切れる

必要なとき

設定を変更する

5 脱水時の立ち上がりを調整する

脱水時の振動を抑えたり、スムーズに立ち上がらせたり、調整できます。

標準	通常の脱水(変更なし)
スムーズ	脱水をすばやく立ち上げる(振動が大きくなる場合があります)
低振動	脱水時の振動を抑え、ゆっくり立ち上げる(脱水時間が長くなる場合があります)

対象コース	標準・おうち流・極め洗い・部屋干し
-------	-------------------

1 電源「切」の状態、電源スイッチを「ピーッ」と鳴るまで長押しする(約4秒)

▶ 「設定モード」に入る (30ページ)

2  現在の設定内容を表示

 標準(初期状態)

3 続けてタッチして変更する



4 決定する

 スタート(一時停止)

 ピーッ

▶ 記憶して電源が切れる

6 乾燥の仕上がり具合を調整する

自動で仕上がる乾燥具合を、「念入り」や「ひかえめ」に調整できます。

標準	通常の乾燥(変更なし)
念入り	厚物やしっかり乾かしたいとき(乾燥時間が長くなります)
ひかえめ	シワを抑えたいとき(時間が少し短く、乾き残りや乾きむらができる場合があります)

対象コース	標準・おうち流・極め洗い
-------	--------------

1 電源「切」の状態、電源スイッチを「ピーッ」と鳴るまで長押しする(約4秒)

▶ 「設定モード」に入る (30ページ)

2  現在の設定内容を表示

 標準(初期状態)

3 続けてタッチして変更する

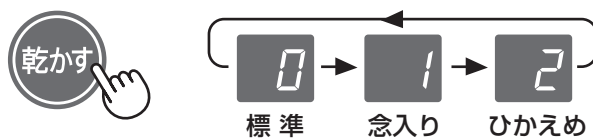

4 決定する

 スタート(一時停止)

 ピーッ

▶ 記憶して電源が切れる

7 初期化する

本体の設定を工場出荷状態に戻せます。

1 電源「切」の状態、電源スイッチを「ピーッ」と鳴るまで長押しする(約4秒)

▶ 「設定モード」に入る (30ページ)

2  洗~乾

3  スタート(一時停止)

 ピーッ

▶ 初期化して電源が切れる

お手入れする

警告 本体各部に水をかけない
【ショート・感電の原因】

糸くずフィルター【1～2週間ごとに／「UF」「E03」を表示したとき】

●凍結予防 (35ページ) などの場合も、ここから水を抜きます。

準備

- ① 水栓を閉じ、ドアを確実に閉める。
- ② 洗面器などの水受けを用意する。
- ③ 多量の残水が出る可能性があるため排水する。(排水のしかたは (22ページ))

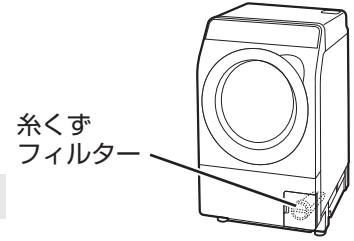

はずしかた

1 カバーを開く
●カバーは強く開かない。
【破損の原因】

2 つまみを少しずつゆるめながら水を出す。

3 水が出なくなったら、糸くずフィルターを引き出す。

4 糸くずフィルターの糸くずや異物を取り除く。
●糸くずフィルターの内側・外側の糸くずや異物をつまみ取る。
●パッキン部やねじ部、また、本体側にも糸くずや異物があれば取り除く。
【異物が残ると水漏れの原因】

取り付けかた

1 糸くずフィルターを奥に当たるまで確実に差し込む。

2 つまみを回し、止まるまで確実にしめ付ける。
【しめ付け不足は水漏れの原因】

3 カバーを元通り閉める。
●カバーを無理に閉めない。【破損の原因】

糸くずなどは、指で矢印方向に寄せると、取り除きやすくなります。

ウエ

糸くずフィルター

ご注意

- 「UF」「E03」を表示しているときは、糸くずフィルターが詰まっているおそれがあります。お手入れの際、多量の残水が出る場合がありますので、必ず洗面器などを用意してください。
- 糸くずフィルターは必ず正しく取り付けてください。糸くずフィルターが入っていなかったり、ゆるんだまま使用すると、水漏れしたり「E31」を表示して運転できません。(54ページ)

必要なとき

お手入れする

洗剤投入部【洗濯のたびに】

投入口ケースをはずして水洗いし、水分を拭き取る

- 1 ふたを開け、投入口ケースを取り出し、柔軟剤カバー(水色)をはずす。

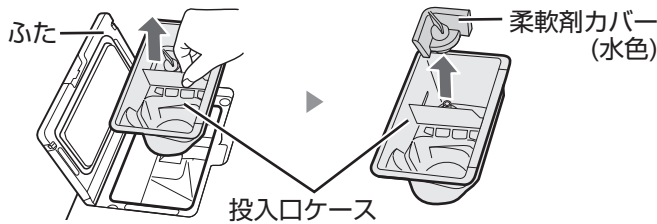

- 2 水洗いする。

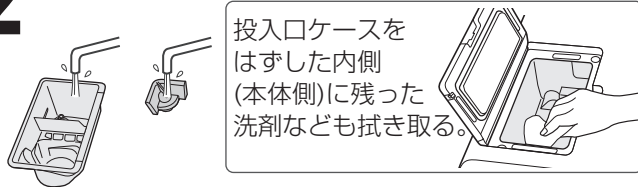

- 3 投入口ケースや柔軟剤カバーを元通り取り付け、ふたを閉める。

- 奥まで押し込んで確実に取り付ける。

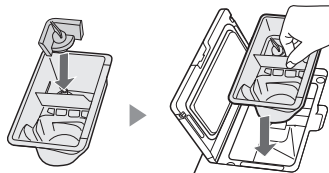

- お手入れ後は必ず、投入口ケースと柔軟剤カバー(水色)を取り付ける。【故障・水漏れの原因】
- お手入れしないまま、使用を続けない。【カビ・におい・汚れ・水漏れの原因】

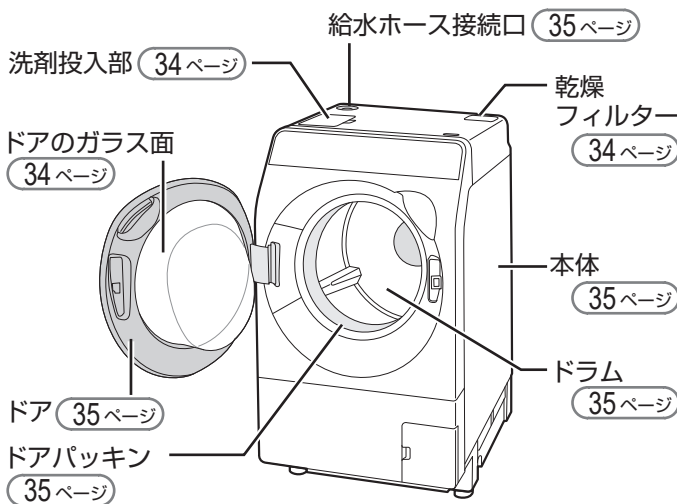

乾燥フィルター

【乾燥のたびに「U04」を表示したとき】

はずしてシャワーで洗い、水分を拭き取る

- 乾燥フィルターが目詰まりすると、乾燥時間の増加や乾燥むらの原因となります。必ずお手入れしてください。

- 1 引き上げて取り出し、カバーを開く

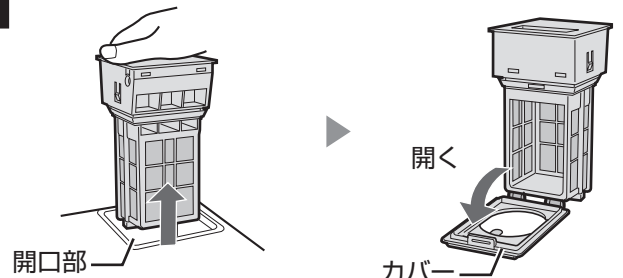

- 2 メッシュ部を外側からシャワーで流し、乾いた布で水分を拭き取る。



- 3 元通り取り付ける。

- 時間を選んで乾燥したときや「乾燥の仕上がり具合を調整する/ひかえめ (32ページ)」を選んだとき、また、気温が低いときは、乾燥後に、乾燥フィルターやその周辺がぬれていることがあります。乾いた布で拭き取ってください。
- 乾燥フィルターを取りはずした際、本体の開口部に物を落とさないようご注意ください。【けがや本体の破損、故障の原因】
本体の開口部に物を落として故障した場合は、保証の対象外となります。

ドアのガラス面【使うたびに】

水を含ませたやわらかい布で拭いた後、から拭きする

- クレンザー・シンナー・ベンジン・アルコール・灯油・化学ぞうきん・薬品・ガラスクリーナーなどは使わない。【さびたり、破損の原因】

- はずした部品は必ず取り付けてください。
【洗濯物や製品を傷めたり、故障の原因】
- フィルター類は消耗品のため、破れたときは
お買いあげの販売店でお求めください。



警告



本体各部に水をかけない
【ショート・感電の原因】

ドラム(ステンレス槽)【汚れたら】

水を含ませたやわらかい布で拭く

- 洗濯終了後は衣類をすぐに取り出してください。
- さびに気付いたら、市販のステンレス用(台所用)洗剤で拭き取ってください。
- 汚れやにおい、カビが気になるときは、槽洗浄コースをご利用ください。(36, 37 ページ)

本体・ドア【汚れたら】

水を含ませたやわらかい布で拭く

- クレンザー・シンナー・ベンジン・アルコール・灯油・化学ぞうきんなどは使わない。【プラスチック部などが傷んで割れる原因】
- 汚れが気になる場合は、台所用中性洗剤を薄めてご使用ください。洗剤使用時は、仕上げに水拭きしてください。
- 本体やドア、操作部などに液体洗剤・柔軟剤・漂白剤・洗濯槽クリーナーなどが付いたら、すぐに水を含ませた布で拭き取る。
【放置するとプラスチック部の変色・傷み、金属部の腐食の原因】
- 操作パネル部が汚れているとタッチキーの反応が悪くなる場合があります。やわらかい布で、から拭きしてください。

ドアパッキン【糸くずやごみが付着したら】

ドアパッキンをめくり、 水抜き穴のごみを取り除く

【穴にごみがたまり、水漏れの原因】

- 洗濯物により異なりますが、2~3週間に1回程度、確認してください。
- ドア内側のガラス面やドアパッキンの表裏、プラスチック部に付いた糸くずやごみも必ず取り除く。
【次の運転中に衣類に付着したり水漏れる原因】
- むめりがあるときは、酸素系漂白剤をしみ込ませた布で全周を拭き取り、最後に水拭きする。(やわらかいため、傷が付かないようにご注意ください)

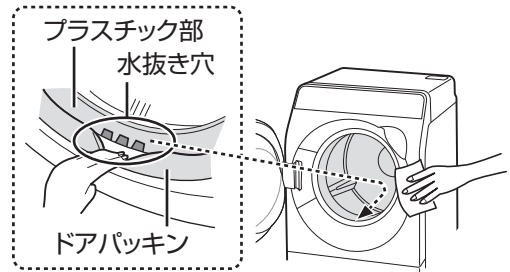

給水ホース接続口【水の出が悪くなら】

給水ホースをはずしてから、歯ブラシなどでごみを取り除く

- 給水ホースのはずしかたは (45 ページ)
- お手入れが終わった後など、給水ホースを再び取り付ける際は、水漏れを防ぐため、(44, 45 ページ) をご覧のうえ、確実に接続してください。

- 給水弁用フィルターは必ず取り付けてください。
- 給水弁にごみが入って故障することがあります。破れたり、ごみが取れなくなったときは、別売の給水弁用フィルターをお買い求めください。

- フィルターは先の細いラジオペンチなどで引き出せます。取り付けるときは、必ず奥まで押し込みます。
【確実に取り付けないと給水弁故障の原因】

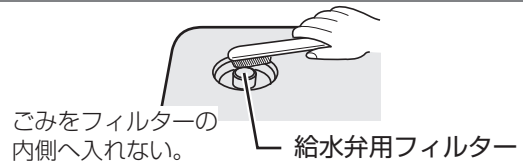

凍結を防ぐために 凍るおそれのある場所には設置しないでください。

- ① 水栓を閉じて給水ホースをはずし、ホース内の水を抜く。
(給水ホースのはずしかたは (45 ページ))
- ② 糸くずフィルターのお手入れの要領でドラム内の水を抜く。
(33 ページ)



凍結したときは

- 約40℃のお湯を入れ、10分程度放置する。



- 給水ホースは、約40℃のお湯につける。

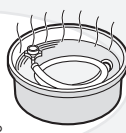

排水口【設置前は必ず/定期的に/「UF」「U04」「E03」を表示したとき】

はずして掃除する

【糸くずがたまると、においや水漏れの原因】
排水口からホースをはずすときは、ぞうきんなどをそえてください。ホースから残水が出ることがあります。

- ① 排水口からホースをはずす
- ② 上部の部品から順にはずして、水洗いする
(糸くずは取り除く) /
- ③ 元の状態に戻す

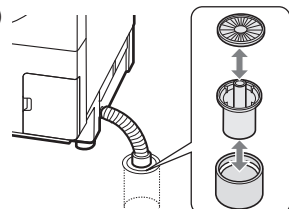

必要なとき

ドラムを清潔に

槽クリーンコース

ドラム内外の汚れをきれいな水で洗い流したあと、プラズマクラスターイオンをドラムと本体内部に放出し、ドラムの付着カビ菌の繁殖を抑えます。

- 洗濯物や洗剤などは入れないでください。
- 運転時間は約70分、使用水量は約5Lです。
- 「予約」は使えません。

1 水栓を開けてドアを閉め、電源を入れる



2 槽クリーンを選ぶ



槽クリーン



- スタート後、すぐに開始しない場合があります。
例 ドラム内に水が残っているとき(排水後開始)
- プラズマクラスターイオン放出中は、プラズマクラスターイオンランプが点滅します。
- 運転時間は変更できません。
- 一時停止できます。
- 途中で止めたいときは電源を切ります。



運転

槽クリーン終了



槽洗浄コース

ドラムの汚れやにおいが気になったとき、ご利用ください。

また、洗濯～乾燥運転または乾燥運転をおこなうと、本体内部に糸くずがたまり、徐々に乾燥能力が低下する場合があります。糸くずを除くために1カ月に1回程度、槽洗浄コース(洗い：2時間)運転をおすすめします。

- 「予約」は使えません。

洗淨：ドラム回転とつけおき主体の洗淨
乾燥：ドラム内を乾燥(約1時間)

お願い

- 運転中は換気を十分におこなってください。
- 洗濯槽クリーナー以外は使わないでください。
槽洗浄専用コースのため、衣類用洗剤や台所用漂白剤などを使うと泡立った洗剤があふれて水漏れの原因になることがあります。
- 洗濯槽クリーナーは、当社別売品(ES-CD：塩素系(裏表紙))または、市販の塩素系槽クリーナーをお使いください。酸素系は泡が多量に発生し、故障の原因になります。市販のクリーナーをご使用の際には、容器に記載の方法に従ってください。
- 乾燥運転後は、ドアやドラム内が熱くなる場合があります。ご注意ください。

洗濯機クリーニングサービスもご利用頂けます。**裏表紙**



こんなとき	洗濯槽クリーナー	洗い(洗淨)時間	所要時間
ふだんの簡単なお手入れに (1週間に1回程度)	何も入れない	洗いなし	洗淨 約10分 洗淨～乾燥 約1時間10分
汚れ・カビ・乾燥能力低下の 防止に(1カ月に1回程度)	市販の洗濯槽クリーナー(塩素系) ・使用量などは表示に従う	2H(2時間)	洗淨 約2時間30分 洗淨～乾燥 約3時間30分
汚れ・におい・カビが ひどいときや気になるときに (2～3カ月に1回程度)	別売品洗濯槽クリーナー(塩素系) 裏表紙	8H(8時間)	洗淨 約8時間30分 洗淨～乾燥 約9時間30分

1 水栓を開けてドアを閉め、
電源を入れる

電源 入/切



2 「洗濯」キーまたは「洗～乾」キーで「槽洗淨」を選ぶ



槽洗淨

●選んだキーが青色に点灯します。

3 洗い(洗淨)時間を選ぶ

例



●「洗い(洗淨)」時間以外は選べません。

4 洗濯槽クリーナーを
直接ドラムに流し込む



●「洗いなし」のときは、何も入れないでください。

5



運転

6

運転終了



糸くずフィルターとドアパッキンの
ゴミを取り除く (33, 35 ページ)

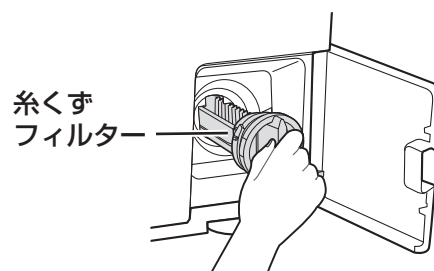

糸くず
フィルター

ドアパッキン

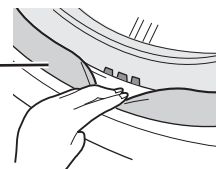

必要なとき

設置のしかた

持ち運びかた

2人以上で持ち運ぶ



移動させるときは

- 輸送用固定ねじを付けてください。
【外槽が傷付く原因】
- ドアはテープで固定してください。
【ドアが開き、壁などが傷付く原因】
- 床の傷付きなどにもご注意ください。

寸法図

図は左開きタイプです。右開きタイプはドアが開く方向と、ドアハンドルの位置が逆になります。

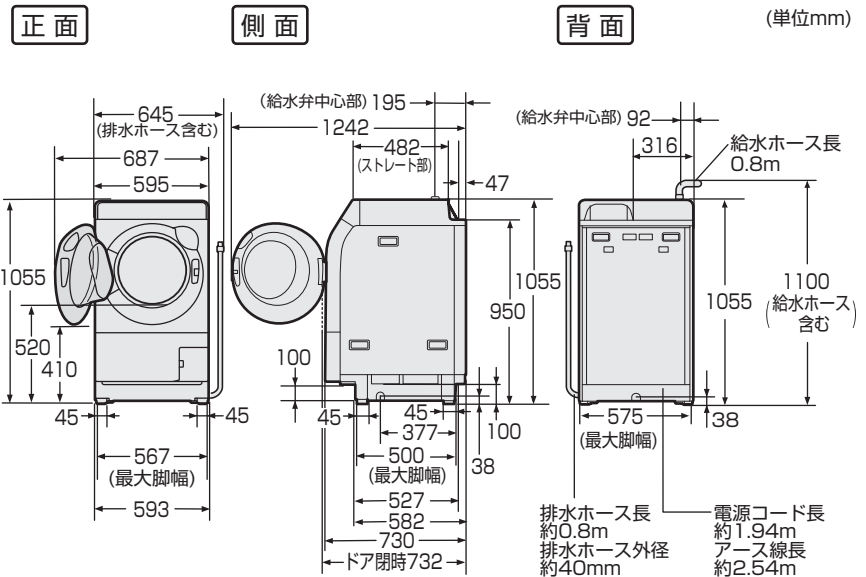

据え付け場所を確認する

警告 浴室など湿気の多い所や風雨にさらされる場所に置かない
【感電や漏電による火災や故障の原因】

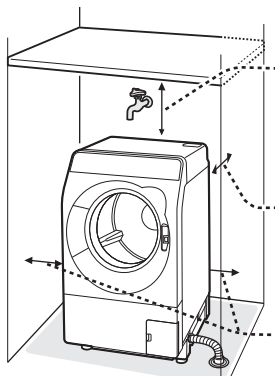

上方

後方

左方
右方

前方 開放する。

● 水栓からも離す。

開放する。

- 棚を設けるときは、乾燥フィルターの掃除のために20cm以上あける。
(洗剤投入口のふたを開けるためには12cm以上必要です)

壁から1cm以上離す。

壁から1cm以上離す。

- 排水ホースを取り出す側は、壁から9cm以上離す。排水口が本体の真下の場合は、壁から1cm以上離す。(ホースの引き回し方によっては更にスペースが必要な場合もあります (42ページ))

「消防法 設置基準」に基づく試験基準に適合しております。
建築物の可燃物などからの離隔距離は、下表に掲げる値以上の距離が必要です。

消防法 基準適合 組込形

場所	離隔距離(cm)
上方	20
前方	開放
左/右/後方	1
下方	0

● 次のような所には、置かない

- 凍るおそれのある所【残水の凍結による故障や異常動作、異音等の原因】
- 直射日光のあたる所【紫外線でプラスチックが傷み破損したり、変形や故障の原因】
- タイルなどのすべりやすい床、ベランダや弱い床、平らでない所、カーペットの上【振動や騒音が大きくなったり床を傷める原因】
- ブロックやレンガ、角材の上やキャスター付きの台など不安定な所【振動や騒音、本体が転倒してけがの原因】

例



キャスター付きの台

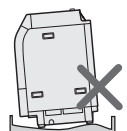

凹凸のある防水パン

● ラジオ、テレビなどは本体からできるだけ離す(約3m以上)

【雑音や映像の乱れの原因】

● 防水パンに設置する場合、できるだけ前に寄せる

- 水受けが置きやすい。



設置はお客様がおこなわず、販売店が設置業者にご依頼ください。
 指定の付属品や別売品を使わなかったり、取扱説明書通りに設置や接続、試運転をおこなわず事故や損害が生じた場合、保証の対象外となります。

設置される方へ

「設置のしかた」を必ずお読みになり、正しく設置してください。不具合のないことを確かめてからご使用になる方へお渡しください。

同梱の付属品 **4 ページ** をお確かめのうえ、「**輸送用固定ねじ**」「**輸送用固定ねじ取りはずしスパナ**」「**水準器**」や未使用の部品は、ご使用になる方へお渡しください。

設置前に必ず、**輸送用固定ねじをはずしてください。**【はずさないと、激しく振動して故障する原因】

- はずしかたは **(43 ページ)**

水栓タイプと水栓の位置を確認する

横水栓



先端の傷に注意
【水漏れの原因】

- 水栓つぎてを取り付けてご使用ください。 **(44 ページ)**

分岐水栓



洗濯機専用として使えます。

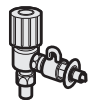

- 水栓つぎては不要です。

市販の洗濯機用ニップル(オートストッパー付き)に付け替えてください。

- 水栓つぎては不要です。

自在水栓

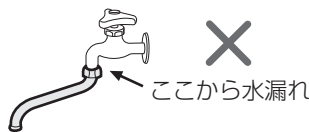

ここから水漏れ

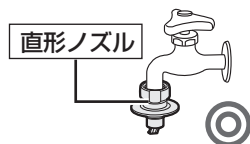

直形ノズル

万能ホーム水栓



先端が弱く、はずれるおそれ

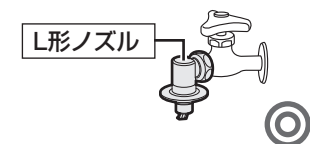

L形ノズル

適した水栓

適さない水栓

水栓の位置

壁に沿わせて設置する場合、水栓の位置によっては、給水ホースとの接続位置を高くするための市販の水栓が必要になる場合があります。

設置面から水栓まで	(接続位置を高くするための)市販の水栓
1200mm以上	不要
950mm以上 1200mm未満	水栓の種類によっては 必要
950mm未満	必要 (場合によっては設置不可)

水栓の例

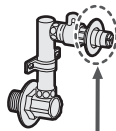

必ず、給水ホースのレバーを受けるツバのあるものをご使用ください。

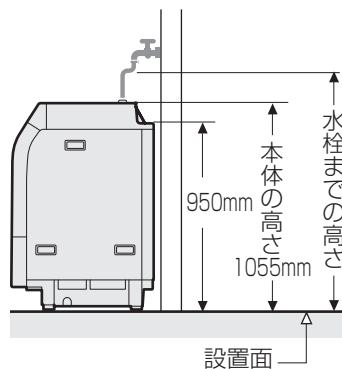

必要なとき

- 日本電機工業会規格JEM1206準拠の水栓をご使用ください。ご不明な場合は水栓メーカーにお問い合わせください。
- 水栓にレバーをかけるツバのないものは使わないでください。【水漏れの原因】
- 埋め込み水栓には、日本電機工業会規格JEM1206対応であっても、レバーが確実にかけられなかったり、しっかり差し込めない場合があります。水栓メーカーにお問い合わせください。

設置のしかた

排水口の位置と防水パンの形状を確認する

排水口の位置	本体の真下以外		本体の真下		42ページ	
設置場所	防水パン／床に直置き		台のない防水パン／床に直置き		台付きの防水パン (四隅が高い)	
防水パンの幅(内寸)	680mm以上		600mm以上		590mm以上	
防水パンの形状						
排水エルボ	あり	なし	あり	なし	あり	なし
必要な別売品など (別売品 裏表紙)	不要		据付脚 (別売品)	真下排水つぎてセット (据付脚同梱/別売品)	別売品が必要な場合があります	

電源とアースを確認する

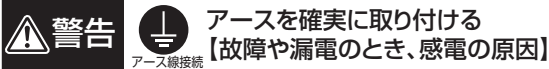

- 電源は本機1台につき交流100V、定格15A以上で使用してください。
- アース工事(D種接地工事)をしたコンセントを使用し、本機のアースを確実に取り付けてください。また、漏電遮断器の取り付けもおすすめします。

■ アース端子がある場合

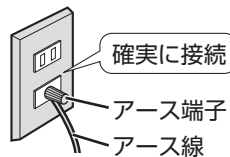

■ アース端子がない場合

電気工事士によるD種接地工事が必要です。お買いあげの販売店、または最寄りの電気工事店にご依頼ください。(工事の費用は販売店にご相談ください)



ガス管や水道管、電話や避雷針のアース線には絶対に接続しないでください。(法令で禁止されています)

排水ホースを排水口に接続する

- 排水ホースは傷付けないように注意する。
【ホースが破れて水漏れの原因】
 - 排水ホースを本体や脚で敷き込まない、強く折り曲げない、鋭利な角に触れないようにする。
【ホースに穴があく原因】
- 水が流れやすいように排水口に接続する。
【排水が悪いと、排水時間がかかる・途中で止まる・糸くずフィルターをはずすときに多量の水が出る、洗剤投入部から水漏れする原因】
 - 排水口からはずれないように、しっかり接続する。
【床に水が流れる原因】

据え付け前に、防水パンや排水口を掃除する。

- 防水パン【排水ホースが破れて水浸しの原因】
- 排水口【排水に時間がかかったり、水漏れや異臭の原因】

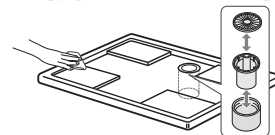

- 設置後も定期的に掃除してください。

接続前の準備

● 排水ホースが長いとき

- くびれた部分を切る【運転が止まる原因】



排水ホースの処理

排水ホースを切ると、ご転居などのさいに交換が必要となる場合があります。交換についてはお買いあげの販売店にご相談ください。

以下の場合、高さ調整が必要です

排水エルボの高さ(b)と設置面の高さ(a)の差(c)が15mm以上ある場合、排水ホースと本体のすき間確保のため、本体の高さ調整が必要です。表を参考に、別売の脚スペーサーや据付脚で調整してください。

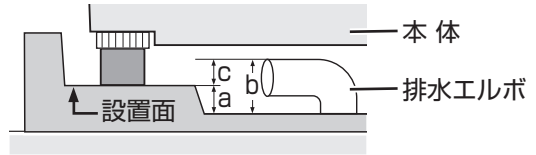

c寸法(=b-a)	15mm未満	15mm以上24mm未満	24mm以上42mm未満	42mm以上51mm未満
脚スペーサー(+9mm*)	- (不要)	○ (必要)	- (不要)	○ (必要)
据付脚(+27mm)	- (不要)	- (不要)	○ (必要)	○ (必要)

※ 6mm, 3mmを重ねて使う。

1 正面を上にして静かに倒す

- 必ず、輸送用固定ねじを付けた状態でこなってください。【内部の機構部品が破損したり水漏れの原因】

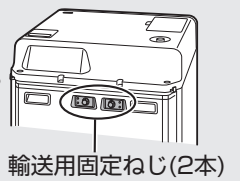

- ホースに工場テスト時の水が残っていることがあります。ぞうきんをあてがうなど、作業中に流れないようにご注意ください。

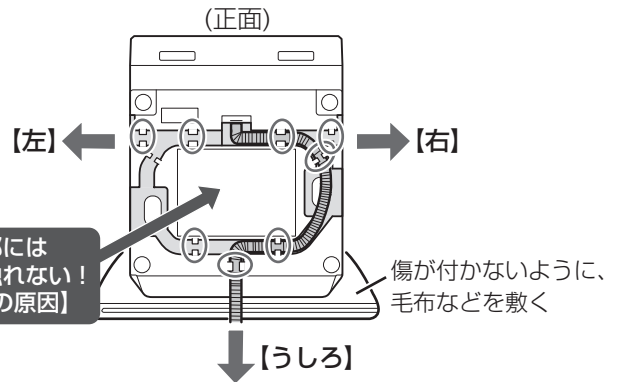

2 排水口の位置に合わせ、排水ホースを【右】【左】【うしろ】のいずれかから取り出す

- 印は「ホース固定部」です。確実に固定してください。【振動でホースに穴があく原因】

3 ① 本体を起こし、輸送用固定ねじをはずして設置する

- 輸送用固定ねじのはずしかたは(43ページ)

② 排水ホースを排水口に差し込む

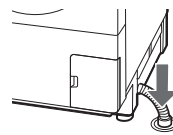

● 排水ホースが短いとき

- 内径3cm以上、長さ1.5m以下のホースで延長できます。(延長後の長さは3m以内)



● 排水ホースが折れ曲がる時

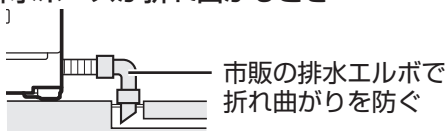

● 排水ホースの位置が高いとき

(設置面から排水ホースまでの高さが10cm以上ある)

- 高さを10cm以下にする【運転が止まる原因】

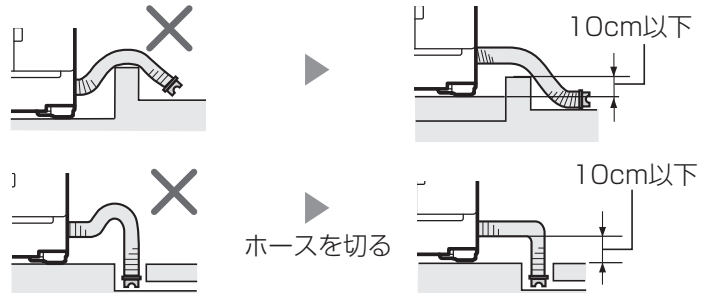

排水口が本体の真下にある場合は(42ページ)

必要なとき

設置のしかた

排水ホースを排水口に接続する(つづき)

排水口が本体の真下にある場合

準備

必要に応じて別売品などを準備し、設置場所にセットする

(40, 41 ページ)

別売の真下排水つぎて・据付脚などは、設置場所にセットする

例

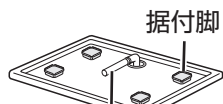

真下排水つぎて
(長い場合、くびれた部分を切る)

1 輸送用固定ねじをはずしてから本体を設置する

- 輸送用固定ねじのはずしかたは (43 ページ)

2 排水口の位置に合わせて排水ホースを切ってから、排水エルボ(または真下排水つぎて)に接続する

- 排水ホースの切りかたは (40 ページ)

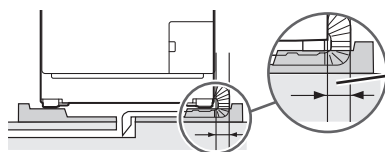

ホースを
引き回すため
10cm以上必要

ホースを引き回すためのスペース(上記手順 2)が取れない場合

排水エルボなどが斜線の位置にある場合、排水ホースを内部から接続できます。

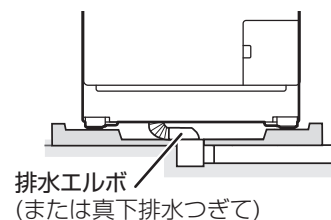
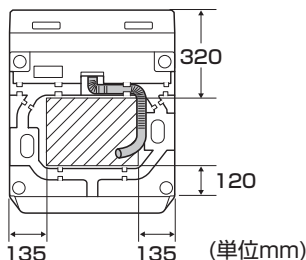

排水エルボ
(または真下排水つぎて)

1 正面を上にして静かに倒し、図のように排水ホースをどちらか1カ所の固定部で固定する

どちらか1カ所で
固定する

傷が付かないように、
毛布などを敷く

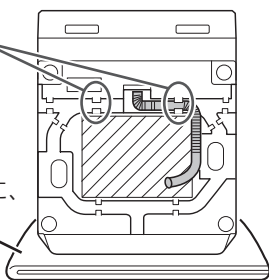

- 必ず、輸送用固定ねじを付けた状態で起こってください。【内部の機構部品が破損したり水漏れの原因】

2 ① 本体を起こし、輸送用固定ねじをはずしてから設置する

- 輸送用固定ねじのはずしかたは (43 ページ)

② ねじA,Bをはずして、前パネルをはずす

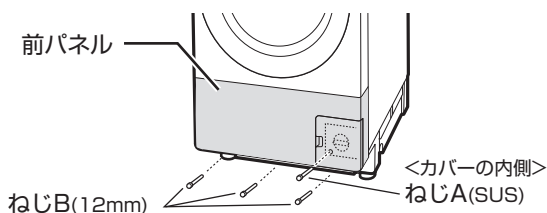

3 ねじB,Cをはずし、回路ユニットを手前に倒す

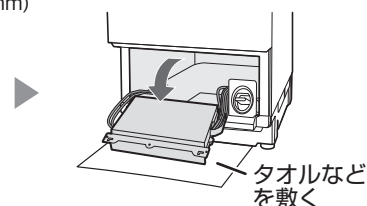
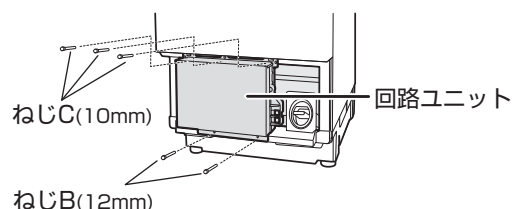

タオルなどを敷く

4 内部で排水エルボ(または真下排水つぎて)と排水ホースを接続する

5 回路ユニットと前パネルを逆の手順で組み立てる

- はずしたねじは、必ず元の位置に取り付けてください。【ねじがゆるみ騒音や故障の原因】

輸送用固定ねじをはずす

輸送用固定ねじ(2本)は必ず取りはずす。【はずさずに運転すると異常な振動の原因】

- はずすタイミングは、設置方法により異なります。(41, 42 ページ)
- 取りはずした「輸送用固定ねじ」や「輸送用固定ねじ取りはずしスパナ」は、転居などの場合に必要です。必ず、ご使用になる方へお渡しください。

1 付属の「輸送用固定ねじ取りはずしスパナ」で、輸送用固定ねじ(2本)をはずす

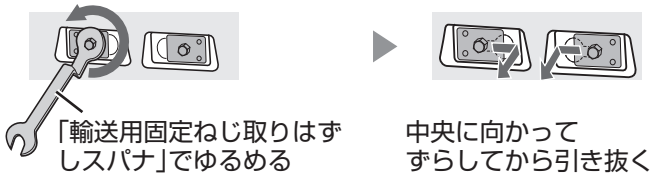

2 輸送用固定ねじをはずした穴(2カ所)に、付属のビスシートを貼り付ける

- 手や指が入ってけがをするのを防ぎます。

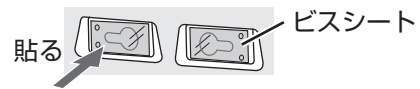

水平に設置する

がたつきをなくし、水平に設置する。
【がたつきや傾きは大きな振動や運転途中停止の原因】

1 付属の水準器を置いて水平を確認する

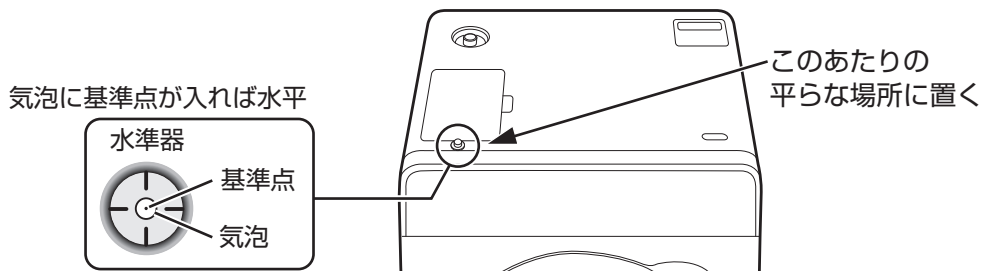

2 調節脚(前2カ所)を調節する

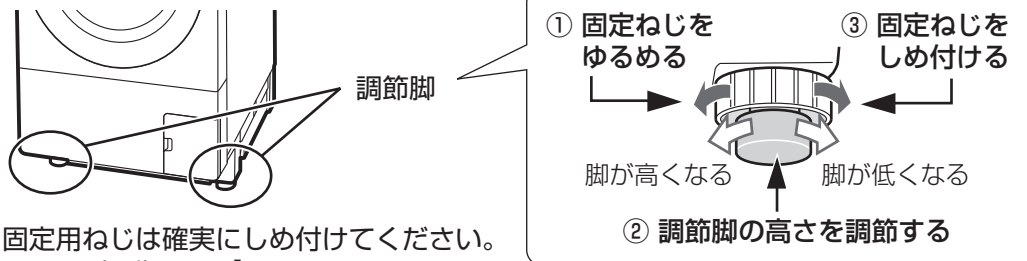

- 調節後、固定用ねじは確実に締め付けてください。【締め付け不足は振動の原因】

3 上部の対角を押さえながら揺り動かし、がたつかないことを確認する



調節脚だけで調節できない場合は、脚スペーサー(別売品)で固定脚(うしろ2カ所)も調節してください。



- 重ねる場合は、3mmを下にする。(逆にするとすき間ができ、変形や破損の原因)



必要なとき

設置のしかた

給水ホースを取り付ける

給水ホースは、付属の新品を使う。
【古いものを使うと、水漏れの原因】

1 本体に給水ホースを接続する

袋ナットを給水ホース接続口にまっすぐあてがい(①)
強く締め付ける(②)

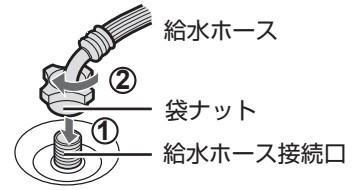

2 水栓側に給水ホースを接続する

横水栓 (39 ページ) の場合は
接続前に、付属の水栓つぎてを取り付けてください。(下記参照)

接続前に

水栓先端に傷や汚れなどが
ないことを確認する

- 汚れが取れなかったり
傷やさびがある場合は
水栓を取り替えて
ください。

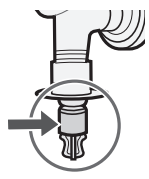

傷、汚れなど
【水漏れの原因】

水を含ませたやわらかい
布で先端を軽くぬらす

- ホース内のパッキン(黒)のすべりを
よくして、ねじれを防ぎます。

スライダーを引き下げながら(①)
水栓側にまっすぐ、「カチッ」と
ロックレバーが掛かるまで
ゆっくり差し込む(②)



カチッ

スライダー

給水ホース
(付属の新品)

接続後は

ロックレバーが、
水栓側のツバに確実に
掛かっていることを
確認してください。

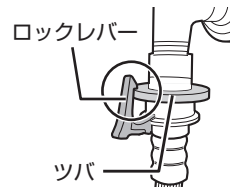

ロックレバー

ツバ

3 取り付け具合を確認・点検する

本体側 ● 給水ホース接続部のぐらつき・ゆるみ、ホース
の折れ曲がりがないか確かめる。
【水圧で水が飛び散る原因】

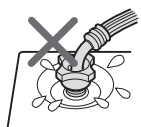

いったん
はずして
付け直す。

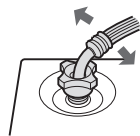

ホースの根元を持って
左右に動かし、
締め付けを確認。

水栓側 ● ホースを引っ張り、傾き・ぐらつき・
ゆるみなどがなく取り付けられている
ことを確かめる。

- 水栓を開けて、水漏れしないか確認する。
水漏れしたときは、給水ホースをいったん
はずして、取り付け直してください。
(はずしかたは (45 ページ))

【横水栓の場合】

水栓つぎて(付属)の取り付けかた

- すでに付いている場合も、必ず付属の新品を取り付けてください。
- 長期のご使用でねじがゆるんだりすると、水漏れし、水浸など思わぬ被害を
招くことがあります。定期的に点検してください。

① ねじ(4本)をゆるめて水栓に当てる。

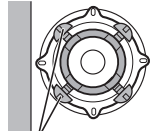

ねじを水栓の径まで
ゆるめて、
中央に押し当てる。

壁側のねじ

- 壁側のねじをあらかじめ調整して
おくと取り付けやすくなります。
- 水栓の径が大きい(16mm以上)
ときは、つぎてリングを
はずします。

つぎてリング

② まっすぐに押し当て
ながら、ねじを均等に
しっかり締め付ける。

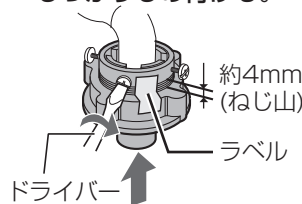

ドライバー

● 水栓つぎては、傾きやゆるみなく、水栓の中央にしっかり固定してください。
● 付け直すときは、ねじ山が4mm程度見える状態までいったんゆるめてください。

③ ラベルをはがし、ねじ山が1~2mm程度に
なるまで、締め付けボディを強くしめる。
【締め付け不足は水漏れの原因】

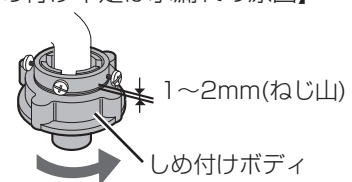

締め付けボディ

給水ホースのはずしかた

1 水栓を閉じて電源を入れ、

⇒槽洗浄⇐



▶ 約15秒後電源を切る

- はずすときに水が飛び散るのを防ぐため上記の運転をおこないます。

2 給水ホースをはずす

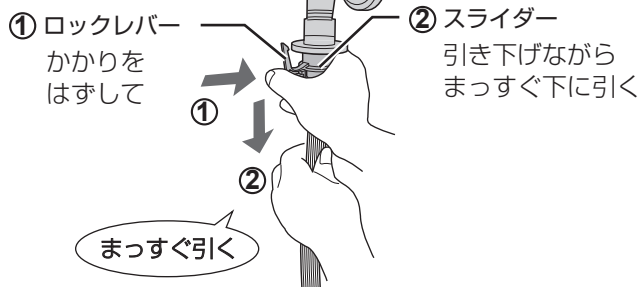

- ホース内に水が残っていますので、容器などで受けてください。

ご注意

給水ホースは、正しく取り付けないと、**水漏れの原因**になります。以下にご注意ください！

- 給水ホースや水栓つぎては、付属の新品か別売品を使う。(4ページ) 裏表紙
 - ・すでに付いている場合も新しいものに取り替えてください。
- 取り付け前に、水栓の先端を確認する。
 - ・汚れなどが付着している場合は、取り除いてください。
 - ・先端に傷やさび、メッキのはがれなどがある場合は、新しいものに取り替えてください。
- ホースの抜き差しは、まっすぐ、ゆっくりとおこなう。
 - ・水漏れの原因となるホース内のパッキン(黒)の傷付きやねじれを防ぎます。
- ホースや接続部分などに、無理な力がかからないように取り付ける。
 - ・ホースが短い場合は、別売の延長用給水ホースで延長してください。(裏表紙)

斜めに抜き差しすると、オートストッパー付き水栓先端のレバーでパッキンを傷つけ、水漏れすることがあります。特にご注意ください。



試運転する

設置後、必ず実施してください。

運転中に、本体、給水ホースや排水ホースの接続部、排水口などから、水漏れや異音・異常な振動がないことを確認する。

ドラムに何も入れずに電源を入れ、

⇒標準⇐

5分 3分



- 脱水時、高速運転になるまでの間に一時的に振動が大きくなる場合がありますが、異常ではありません。
- 「E・・・」「C・・・」「U・・・」などを表示した場合は、原因を取り除いてから(54, 55ページ)、試運転し直してください。
- 電源を入れたときに「888888」(店頭用デモ表示)を表示するときは、設定の初期化をおこなってから(32ページ)、試運転し直してください。

保証とアフターサービス

修理を依頼されるときは

出張修理

- 1 「こんなときは？」(47~52ページ)や「エラー表示・お知らせ表示」(54, 55ページ)などをお調べください。
- 2 それでも異常があるときは使用をやめて、まず水栓を閉じ、必ず電源プラグを抜いてください。
- 3 お買いあげの販売店に下記をお知らせください。

- ・品名：ドラム式電気洗濯乾燥機
- ・形名：(本書の表紙に記載の形名)
- ・お買いあげ年月日・故障の状態(具体的に)
- ・ご住所・お名前・電話番号・ご訪問希望日

便利メモ お買いあげの際に記入されると便利です

販売店名 _____
 電話 () _____
 お買いあげ日 _____年 _____月 _____日

保証期間中

修理に際しましては保証書をご提示ください。保証書の規定に従って修理させていただきます。

保証期間が過ぎているときは

修理すれば使用できる場合には、ご希望により有料で修理させていただきます。

修理料金

下記内容で構成されています。

技術料	故障した製品を正常に修復するための料金
部品代	修理に使用した部品代金
出張料	製品のある場所へ技術者を派遣する場合の料金

保証書(別添)

保証書は「お買いあげ日・販売店名」などの記入をお確かめのうえ、販売店から受け取ってください。保証書は、内容をよくお読みの後、大切に保管してください。

保証期間…お買いあげの日から1年間です。
 製品が原因ではない誤使用や外部に原因がある場合の修理は、保証期間中でも有料となります。詳しくは保証書をご確認ください。

お買いあげの製品が故障により使用できなかったことによる損害については補償いたしません。

補修用性能部品の保有期間

当社は、ドラム式電気洗濯乾燥機の補修用性能部品を製品の製造打切後、6年保有しています。補修用性能部品とは、その製品の機能を維持するために必要な部品です。

製品の保証期間内であっても、弊社が定める当該製品の製造打切り後の補修用性能部品保有期間が満了し、かつ部品が手配できない場合は修理をお引き受けできないことがあります。

部品について

環境への配慮のため、修理に際して再生部品・代替部品を使用する場合があります。また、修理後、交換した部品は当社が任意に回収のうえ適切に処理いたします。

お客様ご相談窓口のご案内

修理・使いかた・お手入れ・お買い物などのご相談・ご依頼、および万一、製品による事故が発生した場合は、お買いあげの販売店、または下記窓口にお問い合わせください。

エラー表示でお困りのときは、表示した内容をメモしてお伝えいただくと、よりよい対応方法をご案内できます。



【会員サービス】「COCORO MEMBERS」入会で製品情報を上手に活用

ご愛用製品を「MY家電登録」いただくと、別売品やお手入れ方法などサポート情報が手軽にご利用いただけます。

<https://jp.sharp/support/sp/cocoro/cocoro.html>

COCORO MEMBERS
MY家電登録はこちら



いつでも便利なWebサービス【シャープオンラインサポート】

ご質問やお困りごとは、気軽にアクセス、しっかりアシスト！

シャープ お問い合わせ 検索

<https://jp.sharp/support/washer/>

お問い合わせはこちら



修理のご依頼、進捗確認はWebで！

シャープ 修理相談 検索

<https://jp.sharp/support/repair.html>

修理のお申し込みはこちら



使いかた・お手入れなどのご相談窓口

おかけ間違いのないようご注意ください。

受付時間

(年末年始を除く)

●月曜～土曜：9:00～18:00 ●日曜・祝日：9:00～17:00

固定電話からは、フリーダイヤル

☎ 0120-078-178

携帯電話からは、ナビダイヤル

☎ 0570-550-449

■フリーダイヤル/ナビダイヤルがご利用いただけない場合は…

電話	FAX
050-3852-5405	06-6792-5993
〒581-8585 大阪府八尾市北亀井町3丁目1番72号	



修理に関するご相談窓口

おかけ間違いのないようご注意ください。

受付時間

(年末年始を除く)

●月曜～土曜：9:00～20:00 ●日曜・祝日：9:00～17:00

固定電話からは、フリーダイヤル

☎ 0120-02-4649

携帯電話からは、ナビダイヤル

☎ 0570-550-447

■フリーダイヤル/ナビダイヤルがご利用いただけない場合は…

電話	FAX
050-3852-5520	06-6792-3221
〒581-8585 大阪府八尾市北亀井町3丁目1番72号	

●所在地・電話番号・受付時間などについては、変更になることがあります。2K2211

■QRコードについて

スマートフォンやタブレット端末のバーコードリーダーで読み取ってください。(読み取れない場合は近傍に表記のアドレスを直接入力してください)誘導されるサイトおよび動画の視聴は無料ですが、通信料金はおお客様のご負担となります。QRコードは株式会社デンソーウェーブの登録商標です。

■ご相談窓口におけるお客様の個人情報のお取り扱いについて

シャープ株式会社および関係会社は、お客様の個人情報をご相談対応や修理対応などに利用させていただいており、個人情報は適切に管理し、修理業務等を委託する場合や正当な理由がある場合を除き、第三者に開示・提供いたしません。

個人情報の取扱いの詳細については、<https://corporate.jp.sharp/privacy/index-j.html> をご参照ください。

廃棄時にご注意

2001年4月施行の家電リサイクル法ではお客様がご使用済みの電気洗濯機を廃棄される場合は収集・運搬料金と再商品化等料金をお支払いいただき、対象品を販売店や市町村へ適正に引き渡すことが求められています。

一般家庭用以外の目的でご使用になる場合

理容院や美容院・寮・病院など、一日の使用時間が一般家庭に比べて極端に長い場合や、薬品が付着した衣類を洗濯や乾燥する場合には、短期間で部品の交換が必要になることがあります。この場合は、保証期間の対象になりませんので、原則として有料修理となります。お買いあげの販売店にご相談のうえ、定期的な点検を受けてお使いになることをおすすめします。

こんなときは？

- 修理依頼やお問い合わせの前に、もう一度ご確認ください。
- エラー表示・お知らせ表示は

54, 55 ページ



こんなときは	ご確認ください	参照ページ
衣類の仕上がり	<p>タオルなどがゴワゴワする</p> <ul style="list-style-type: none"> ● ドラム式の「たたき洗い」はタオルがパイル倒れを起こし、吊り干し後ゴワゴワになることがあります。ふんわり仕上げたいときは、乾燥までの運転がおすすめです。また、以下の方法もお試ください。 <ul style="list-style-type: none"> • 柔軟剤を使う。 • 部屋干しコースで洗濯する。 • 天日干し後、気になる衣類を10分程度乾燥運転する。 	16 18
	<p>衣類が縮む</p> <p>洗濯ただけで縮むものや、乾燥するとさらに縮むものがあります。縮みの程度は、1回目の洗濯、乾燥が最も大きくなります。</p> <ul style="list-style-type: none"> ● 綿や麻などの繊維でも、生地の織りかた(ニット・織り目の粗い生地など)によって、縮みが大きくなる場合があります。 ● ヒーター方式のため温風が高温となります。乾燥前に取扱い表示や素材をお確かめください。(8ページ) <div style="border: 1px solid black; padding: 5px; margin: 5px 0;"> <p>水冷却除湿方式</p> <p>湿気を含んだ風 → 水冷却除湿 → 脱水 → ヒーター加熱 → 乾いた温風</p> </div> <p>温風温度・標準コース : 約100℃ ・毛布コース : 約78℃ ・ホームクリーニングコース : 約60℃</p> <div style="border: 1px solid black; padding: 5px; margin-top: 10px;"> <p>例 縮みやすい衣類 ● 綿や麻のシャツ・トレーナー・セーター・靴下・ガーゼ・ポリウレタンやアクリルの入った混紡の衣類など</p> <p>縮みにくい衣類 ● ポリエステルのブラウス・ポリエステル混紡のワイシャツなど</p> </div>	— —
<p>乾きが悪い 乾燥時間が長い</p>	<ul style="list-style-type: none"> ● 次の場合は湿気が残ることがあります。衣類が多すぎるとき / 衣類が少なくドラムの内側に張り付いたとき / 衣類がからんでいるとき / 厚手の衣類が混ざっているとき / 多くの化繊の中に少量の綿の衣類が混ざっているとき / 脱水が不十分なとき / 途中で電源を切ったり停電したとき / 室温が5℃以下または30℃以上のとき / 水温が30℃以上のとき ● 湿気が残っている場合は、乾燥時間を設定して追加乾燥してください。 ● 厚物やしっかり乾かしたいときには「乾燥の仕上がり具合を調整する/念入り」に調整してください。 ● 水栓を開けていますか。水冷却除湿式のため、水栓は必ず開けてください。 ● 乾燥フィルターに糸くずがたまっていますか。 ● 排水位置が高かったり、排水ホースの先がふさがっていませんか。 ● 排水口に糸くずなどがたまっていますか。 	— 18,53 32 — 34 41 35
<p>タオルや衣類がドラムに張り付きかたくなる</p>	<ul style="list-style-type: none"> ● 綿やタオルばかり入れていませんか。化繊の衣類をいっしょに入れたり、脱水後、ドラムの衣類をほぐしてから乾燥すると張り付きが減ります。(化繊でも(8ページ)に記載のものは入れない) 	—
<p>乾燥のシワが気になる</p>	<p>生地の素材や織りかたなどにより、シワの程度に差が出ます。</p> <ul style="list-style-type: none"> ● シワが気になる場合は <ul style="list-style-type: none"> • 衣類の量を少なめにする。 • 脱水後、いったん衣類をほぐし直す。 • 「乾燥の仕上がり具合を調整する/ひかえめ」で運転後吊り干し、または、アイロンをかける。 <div style="border: 1px solid black; padding: 5px; margin-top: 10px;"> <p>例 シワになりやすい衣類 ● パジャマ・シーツ・ワイシャツなど</p> <p>シワになりにくい衣類 ● タオル・ブリーフ・アンダーシャツなど</p> </div>	— 32
<p>洗濯物が傷んだ</p>	<ul style="list-style-type: none"> ● 衣類の取扱い表示を確認し、表示に合ったコースをお選びください。また、衣類の入れ過ぎにもご注意ください。飛び出しによる衣類破れや製品のダメージは保証の対象外となります。 ● 伸縮性のある衣類に含まれているポリウレタンは、他の素材と比べて劣化しやすい傾向にあります。以下にご注意ください。 <ul style="list-style-type: none"> • 摩擦やねじれに弱い(衣類の取扱い表示に従ってください) • 塩素に弱い(塩素系漂白剤を使用しないでください) • 乾燥時の熱や紫外線で劣化が進む(陰干しをおすすめします) 	5,8,9 —

必要なとき

こんなときは？

こんなときは		ご確認ください	参照ページ	
衣類の仕上がり	衣類が変色する (黄ばみ・黒ずみ・色移りなど)	● 変色はさまざまな要因で起こります。		
	現象	変色の要因	対処方法	
			お試しください	変色した衣類は
	しみができた	● 一部の柔軟剤では水に溶けにくく、高濃度で付着すると、局部的なしみになりやすいものがあります。 ● 柔軟剤を入れ過ぎていませんか。正しく量ってください。	● 柔軟剤の量を正しく量る。 ● 柔軟剤の種類を変える。 ● 濃縮タイプから従来タイプの柔軟剤に変える。	● 固形石けんや中性洗剤などで、すぐにもみ洗いする。
黒ずんだ黄ばんだ	● 洗剤には衣類から溶け出した汚れを衣類に付着させない(再付着防止)作用がありますが、汚れの量に対し洗剤量が少ない場合には、汚れた洗剤液で衣類が汚染されることがあります。特にドラム式は使用水量が少ないため洗剤液に対する汚れ濃度が高く、液体洗剤や粉せっけん、液体せっけんを使用すると目立ちやすくなります。	● 洗剤の量を正しく量る。 ● 洗剤を粉末合成洗剤に変える。 ● 洗い時間・すすぎ回数を増やす。	● 洗剤をよく溶かした高濃度の洗剤液に、一晩つけてから洗濯する。 ● 落ちない場合、白物は塩素系漂白剤で漂白する。色柄物は酸素系漂白剤で漂白する。	
水道管のさびがついた	● 水道管のさびで衣類が変色する場合があります。	—	● 白物は、還元系漂白剤で漂白する。	
変色した	● 新しい色柄物など、色落ちしやすいものを同時に洗うと色移りする場合があります。	● 色落ちしやすいものは分けて洗う。	● 白物は塩素系、色柄物は酸素系漂白剤で漂白する。(落ちない場合もあります)	
におい	においが気になる	● 乾燥機能の使いはじめに、ゴムのにおいがすることがあります。「乾燥試運転」をおこなうとにおいが軽減されます。乾燥機能のご使用とともに軽減されます。 ● 排水口にたまった汚れのにおいが逆流することがあります。排水口は定期的にお掃除してください。 ● 乾燥フィルターが詰まっているときにも、排水口のにおいがすることがあります。乾燥フィルターをお手入れしてから、槽洗浄コース「洗いなし運転」をおこなってください。 ● ドラム内に溶け残った洗剤に雑菌が発生して、ドラム内がにおうことがあります。別売の洗濯槽クリーナー(塩素系)で、槽洗浄コース(洗い：8時間)をおこなってください。 気温が高い時期(春～秋頃)は、月1回程度おこなうことをおすすめします。	10 35 34,36 36,37 裏表紙	
	給水が終わるまでに洗剤を入れられなかった	● 「スタート」キーで一時停止して、洗剤を直接ドラムに入れてください。(給水が停止。運転中にドアを開けるときのドアのガラス面の水が流れることがありますので、ご注意ください)	—	
	洗剤を入れ忘れた	● 給水までに間に合わないときなどは「スタート」キーで給水を一時停止してください。(もう一度タッチすると運転を再開)	—	
	洗剤が投入口ケースに残る	● 水圧の低い地域では洗剤が残ることがあります。洗剤量表示後「スタート」キーで一時停止して、直接ドラムに入れてください。 ● 投入口ケースがぬれていませんか。ご使用前に必ず乾いた布で拭いてください。	— 12	
水が投入口ケースに残る(柔軟剤側)	● サイフォン構造のため、運転終了後水が残ることがありますが、異常ではありません。	—		
電源	電源が切れない	● 少し待ってから操作してください。	—	
	電源が入らない	● 電源を一切受け付けないときは、電源プラグを抜き、1分ほどしてから差し直してください。それでも電源を受け付けないときは故障のおそれがありますので、水栓を閉じて電源プラグを抜き、すぐに点検・修理を依頼してください。	—	
	運転が終了したのに電源が切れない	● シワ防止運転中は運転終了後すぐに自動で電源が切れません。電源を切りたい場合は、電源スイッチを押してください。	15	

- 修理依頼やお問い合わせの前に、もう一度ご確認ください。
- エラー表示・お知らせ表示は **54, 55 ページ**



こんなときは		ご確認ください	参照ページ
操作パネル	キーが反応しない	● 操作パネルに水や汚れが付いていませんか。(やわらかい布でから拭きして取り除いてください) / 操作パネルにシールやテープを貼っていませんか。(シールやテープをはがしてください) / 手袋やばんそうこうをしたり、爪やとがったもので操作していませんか。(指で直接操作してください) / キーの中央から離れたところをタッチしていませんか。(中央をタッチしてください) / キーをタッチしてすぐに指を離していませんか。(少し長めにタッチしてください) / タッチするときに他のキーに触れていませんか。以上を確認しても反応しない場合は、いったん電源を切り、しばらくしてから入れ直してください。	—
	洗濯量を計量しない量にかかわらず洗剤目安表示がいつも最大になる	● 排水事情が悪く、ドラム内に水が多く残る場合におこります。 <ul style="list-style-type: none"> • 排水ホースを排水口に接続していますか。 • 排水ホースを水が流れやすいように設置していますか。(ホースの長さ、折れ曲がりなどにご注意ください) • 排水口が詰まっていますか。 	— 41 35
洗濯・脱水・乾燥	洗濯中に給水する	● 水位が下がると、自動的に水を補給します。	—
	(洗いやすすぎ中) 水が見えない	● 少量の水で衣類を持ち上げて落とす「たたき洗い」をおこなっています。少ない水でしっかり洗濯できます。	—
	泡が多く発生する	● 泡が多く発生すると、汚れ落ちやすすぎ能力が低下する / 運転時間が長くなる / 脱水が途中で止まる / 水漏れする / 内部に糸くずがたまり乾燥能力が徐々に低下する、などの影響を及ぼします。 <ul style="list-style-type: none"> • 洗剤を正しく量って入れてください。正しい洗剤量でも水質・衣類の種類・汚れ具合により、泡が多く発生する場合があります。その場合は洗剤量を2割ほど減らしてください。 	—
		<p>×：泡が多い (ドア半分程度の泡) ○：正常な泡の量</p>	
		(11 ページ)	
	洗い中に排水する	● 大量の泡を検知すると、汚れ落ち低下を防ぐため、泡を消す目的で排水します。排水後も洗いは続きますが、異常ではありません。	—
	脱水できない	● 洗濯物の中に厚手で吸水性の高いもの(ジーンズやトレーナーなど)が1枚入っていたり、厚手で吸水性の高いものを1枚だけで洗濯すると、片寄って脱水できずに止まることがあります。(「E04」表示) <ul style="list-style-type: none"> 手で軽く絞り、ぬれたバスタオルなどを1~3枚追加してから、脱水しなおしてください。 ● 脱水の立ち上がりを「スムーズ」に調整できます。 ● 多くの衣類を1つの洗濯ネットに入れて洗っていませんか。他の洗濯ネットに小分けしてください。 	54 32 9
	糸くずフィルターに泡が残っている	● すすぎの後、ドラム内に残った泡を排水する場合があります。その際、フィルターに泡が付くことがあります。異常ではありません。	—
乾燥するのにどうして水栓を開けておくの?	● 本機は水冷除湿式です。水栓が開いていないと、衣類が乾かなかつたり、ドラム内が異常に高温になることがあります。	—	
洗濯や乾燥の時間が長くなり過ぎる	● 以下の場合には運転時間が長くなります。 <ul style="list-style-type: none"> • このようなときは、泡を消す運転が自動追加されます。 <ul style="list-style-type: none"> ・ 洗剤を入れ過ぎたとき(正しく量ってください) ・ 泡立ちの多い洗剤を使ったとき(2~3割減らしてご使用ください) • 糸くずフィルターや排水口が詰まっているとき。(お手入れしてください) • 脱水運転中に洗濯物が片寄っているとき。(片寄りを直す運転が自動で追加されます) • 乾燥フィルターが詰まっているとき。(お手入れしてください) • 室温が5℃以下または30℃以上のときや、水温が30℃以上のとき。 	11 11 33, 35 — 34 — —	

必要なとき

こんなときは？

こんなときは		ご確認ください	参照ページ
洗濯・脱水乾燥	乾燥が終了しているのに 〔残り0分〕表示 ドアが開かない	● シワ防止運転をおこなっています。運転は終わっていますので、電源を切るか「スタート」キーをタッチしてロックを解除し、早めに取り出してください。 (最長2時間/0分「残り」が点灯または点滅)	15
	衣類を取り出すときにぬれる ドアパッキンに水が溜まる	● ドアパッキンにごみが溜まると水が溜まるため、ごみを取り除いてください。特にペットの毛は溜まりやすいため、ひんぱんに取り除いてください。	35
残り時間表示	残り時間が 増えたり減ったり することがある	● 残り時間は運転の目安時間を表示しています。運転状況に従って補正しながら表示するため、衣類の種類や質、片寄りなどにより、途中で増減することがあります。特に、乾燥中は乾燥状態によって急に増減することがあります。 ● 脱水中、一時停止した後再スタートすると、脱水行程の初めに戻るため時間が増えます。	— —
	(洗濯～乾燥中/乾燥中) 少量なのに 表示時間が長い	● 乾燥をくり返すと2回目以降の時間が長めに出ることがあります。 ● 衣類の種類や片寄りによって長めに表示することがありますが、運転中はセンサーで検知するため、適切な時間で終了します。	— —
	(乾燥中) 残り時間が点滅 したまま減らない	● 乾燥の終了をセンサーで確かめています。検知結果によっては「20(分)」が点滅したまま、1～2時間運転を続けることがあります。	—
音・振動	ドラムを動かすと 水の音がする (「シャワシャワ」音)	● 脱水時のバランスをとるための部品に封入されている液の音で、異常ではありません。	—
	ドアを開閉するとき 「キューツ」と音がする	● ドアの密閉性を保つため、ドアパッキンとドアのガラス面は密着しています。開閉時、音がすることがありますが、異常ではありません。	—
	異常な音がする 振動が大きい	● 輸送用固定ねじをはずしましたか。 ● 本体に傾きやがたつきがありませんか。付属の水準器で水平を確認してください。水平でない場合は、本体の調節脚で調節してください。 ● 脱水時の立ち上がりを「低振動」に調整できます。 ● ヘアピンや金物など、異物がまざれこんでいませんか。 ● 洗濯物が片寄りやすくなっていませんか。 ・洗濯物の中に吸水すると重くなる衣類(ジーンズやトレーナーなど)が1枚だけ入っていたり、吸水すると重くなる衣類を1枚だけで洗っていませんか。バスタオルや他の洗濯物といっしょに洗ってください。 ・1つの洗濯ネットに衣類を多く入れていませんか。他の洗濯ネットに小分けして洗ってください。 設置不良やお取扱いによる不具合は保証の対象外となります。	43 43 32 — 9
	(脱水中) 送風音がする	● 効率良く脱水するために送風しています。異常ではありません。	—
	乾燥なのに 水の流れる音がする	● 乾燥時に衣類から出る高温の湿気を水冷除湿するための水道音です。	—
	(乾燥中) 「ポコポコ」と音がする	● 排水ホース内の水と空気が動き、音がすることがあります。異常ではありません。	—
	水漏れ	水が漏れる	● 給水ホースを正しく取り付けられていますか。
● 糸くずフィルターお手入れ後、つまみをしっかりしめ付けましたか。			33
● 投入口ケースをはずした内側(本体側)に洗剤がたまっていますか。			34
● 泡立ちの多い洗剤を使っていませんか。(泡が大量に発生し、あふれた泡で床をぬらすことがあります。2～3割減らしてご使用ください)			11
● 排水口が詰まっていますか。 水栓の劣化や排水口の詰まりなど、また、お取扱いによる不具合は保証の対象外となります。			35

- 修理依頼やお問い合わせの前に、もう一度ご確認ください。
- エラー表示・お知らせ表示は **54, 55 ページ**



こんなときは	ご確認ください	参照ページ	
ドアが開かない	電源が切れているのにドアが開かない	● 運転中に停電したり電源プラグを抜くと、安全のためロックします。電源を入れるとロックが解除されます。	—
	運転中にドアを開けたい	● 運転中は安全のため、自動的にドアをロックします。開けたいときは「スタート」キーをタッチします。(洗濯中に開けると、ドアのガラス面に付いた水や泡が床に流れることがあります。タオルなどで拭き取ってください) ● ドアロック中にドアハンドルを引くと、「E02」を表示する場合があります。	— 54
	一時停止してもドアが開かない	● ドラム内の水が規定量より多いと検知したときは、水漏れ防止のためドアを自動ロックします。排水すると開けられます。	22
		● チャイルドロック中はドアが開けられません。(電源を入れると「チャイルドロック」表示)「チャイルドロック」キーを3秒以上タッチすると、ロックを解除できます。 ● ドラム内が高温の場合は、安全のために送風運転で温度を下げてからロックを解除するため、多少の時間がかかります。	10 —
<div style="border: 1px solid black; padding: 10px;"> <p>ドラム内が高温のとき</p> <p>運転中は 「スタート」キーをタッチすると、送風運転が始まります。ドラム内の温度が下がると(通常約10~20分後)「ドアロック」表示が消灯し、ドアが開けられます。</p> <div style="display: flex; align-items: center; justify-content: center;"> ▶ <div style="display: flex; gap: 5px;"> <div style="border: 1px solid black; padding: 2px;">送風運転(点滅)</div> ▶ <div style="border: 1px solid black; padding: 2px;">ドアロック</div> ▶ <div style="border: 1px solid black; padding: 2px;">冷却中</div> ▶ <div style="border: 1px solid black; padding: 2px;">ドアロック</div> ▶ <div style="border: 1px solid black; padding: 2px;">冷却中</div> ▶ <div style="border: 1px solid black; padding: 2px;">ドアが開けられます</div> </div> </div> <p style="text-align: center;">(消灯)</p> <ul style="list-style-type: none"> ● 一時停止後、ドアを開けたときに送風していることがありますが異常ではありません。 ● 送風後もドラム内の温度が下がりきらない場合は、一時停止の状態での運転が止まります。再度「スタート」キーをタッチすると再び送風運転が始まり、温度が下がるとドアが開けられます。 <p>運転中、プラグを抜いたり電源を入れたときは 電源を入れると送風運転が始まります。ドラム内の温度が下がると、「ドアロック」表示が消灯しドアが開けられます。</p> <hr/> <ul style="list-style-type: none"> ● 乾燥運転後、続けて短時間の乾燥運転をおこなった場合、ドアをロックしたまま電源が切れることがあります。電源を入れると、送風運転後ドアが開けられます。 </div>			
除菌・消臭コース	除菌・消臭コースでにおいが取れない	● 終了後すぐに取り出しましたか。すぐに取り出さないとドラム内にこもったにおいが移ることがあります。 ● 衣類やおいの種類、強さによっては、十分に消臭できないことがあります。 ● こんなものにご注意を! ● タンスなどに長期間保管したもの / 長期間洗濯していない厚みのあるもの。(ぬいぐるみ・クッションなど) / ペットのきついににおい / 長期間で付いたにおい。(長期間吊ったカーテンなど) ● 十分に消臭できないときは もう一度運転し直したり、通常の洗濯やドライクリーニングをお試しください。	— —
	除菌・消臭コース運転後、ドラム内のにおいが気になる	● 運転直後は、ドラム内においがこもる場合があります。通常の洗濯をおこなうと、においを取ることができます。気になる場合は槽洗浄コースをご利用ください。	36,37
	除菌・消臭コース運転後衣類やドラムが熱い	● 温風を使用しています。取り出す際にはご注意ください。	—
	除菌・消臭コースで衣類などが傷んだ	● 「運転できるもの」「運転できないもの」をご確認ください。 ● 「30分」は温風に当たる時間が長いので、特に熱に弱いものにはご注意ください。	28 —

必要なとき

こんなときは？

- 修理依頼やお問い合わせの前に、もう一度ご確認ください。
- エラー表示・お知らせ表示は

(54, 55 ページ)

コースの

洗濯 / 洗濯～乾燥

こんなときは	ご確認ください	参照ページ	
プラズマクラスターイオン	人体への影響は？ オゾンは出ないの？	<ul style="list-style-type: none"> ● プラズマクラスターイオンは森林など自然界に存在するイオンと同じ化学組成・構造のため、人体には害がないことを確認しています。浮遊菌やにおいの分子のような微小物体には効果を発揮しますが、大きな物体には、それ自体が表面に静電気を持つため、例えば人体に衝突したとしても、消滅してしまいます。 ● 微量のオゾンが発生していますが、濃度はごくわずかであり、健康上問題ありません。 	—
	プラズマクラスターイオン発生装置の交換は？	● 交換不要です。	—
	除去された菌は、その後どうなるの？	● 活動する力を失い、単なるチリ・ほこりと同等になります。	—
その他	運転終了後、ドアを開けると水が流れる	● ドアのガラス面(内側)に付いた水滴が流れ落ちることがありますが、異常ではありません。タオルなどで拭き取ってください。	—
	ドラム内に衣類の綿ぼこりが付いている	● 洗濯物を汚す原因になりますので、槽洗浄コース「洗いなし」運転で洗い流してください。	36,37
	蛍光灯が一瞬暗くなる ことがある ブレーカーが落ちる	● ご家庭のコンセント回路によっては、モーターの動き始めや、ヒーターが入るときに一瞬電圧が低下したりブレーカーが落ちることがあります。(15A以上の専用コンセント回路をご使用ください)	—
	乾燥フィルターの周囲や洗剤投入部の内部がぬれている	● 運転中(特に気温が低いとき)の湿気でぬれていることがありますが、異常ではありません。放置しておくと、においやカビの原因になるため、乾いた布で水分を拭き取ってご使用ください。	—
	床に脚のあとが付く	● 塩化ビニールの床に設置している場合、床材の成分でゴム製の脚の色が移ることがあります。	—
	プラスチック部品に傷のような細い線が付いている	● 成形時に発生する樹脂の流れのあとや金型接合部によるものです。部品の強度や製品性能上の問題はなりません。	—

ためすぎ

一定量まで給水後、すすぐ。



注水すすぎ

一定量まで給水後、注水しながらすすぐ。



- ※1 効率良く乾燥するためのほぐし運転をおこなうことから、「洗濯のみ」より時間が長くなる場合があります。
- ※2 給水時間(約10L/分)・排水時間・バランス制御・標準的な乾燥時間・送風時間などを含んだ目安です。衣類の種類や量・組み合わせ・室温・水圧・水温・排水状態・センサー検知・布の片寄り具合などにより、実際の所要時間が変わります。
- ※3 「洗濯～乾燥」は室温20℃、水温20℃の場合の目安時間です。条件によっては、大幅に長くなる場合があります。(室温が5℃以下や30℃以上とき/水温が30℃以上とき/乾燥フィルターや糸くずフィルターの詰まり/排水状態/衣類の量や種類など)

乾燥

- ※4 室温20℃、水温20℃の場合の目安時間です。条件によっては、大幅に長くなる場合があります。(室温が5℃以下や30℃以上とき/水温が30℃以上とき/乾燥フィルターや糸くずフィルターの詰まり/衣類の量や種類など)

詳細

自動運転の内容

コース		容量の上限	洗い	すすぎ	脱水	乾燥	所要時間の目安 ^{※2}
標準	洗濯	10kg	11~15分	ため2回	5分	40~240分	34~45分
	洗濯~乾燥	6kg			自動 ^{※1}		100~300分 ^{※3}
時短	洗濯(10分洗濯)	4kg(1.5kg)	5~7分	注水1回	3~5分	50分	10~20分
	洗濯~乾燥	1.5kg			自動 ^{※1}		90分 ^{※3}
サッと予洗い	洗濯	2kg	4分		1分		5分
極め洗い	洗濯	10kg	70~71分	ため2回	5分	40~240分	95~105分
	洗濯~乾燥	6kg	70分		自動 ^{※1}		155~350分 ^{※3}
ホームクリーニング	洗濯	2kg	17分	ため3回	ソフト1分		42分
毛布	洗濯	(毛布は)4.7kg	11~12分	ため3回	7分	60~210分	58~59分
	洗濯~乾燥	(毛布は)4kg			自動 ^{※1}		140~290分
部屋干し	洗濯~乾燥	6kg	11~15分	ため2回	自動 ^{※1}	20分	60~70分
槽洗浄	洗浄	—	8時間	注水2回	3分	60分	8時間半
	洗浄~乾燥						9時間半

各キーで選べる内容



コース	洗い	すすぎ	脱水	乾かす
標準 おうち流	「-」(自動)・5分・6分・7分・8分・10分・12分・15分・20分・25分・30分・洗いなし	「-」(自動)・ため1回・注水1回・ため2回・注水2回・ため3回・注水3回・注水4回・すすぎなし	洗濯 「-」(自動)・1分・2分…(1分刻み)…9分・脱水なし 洗濯~乾燥 「-」(自動)<変更不可>	洗濯~乾燥 「-」(自動)・10分・20分・30分・40分・60分・90分・2H(2時間)・3H(3時間)
ホームクリーニング	17分・洗いなし	ため3回・すすぎなし	ソフト1分・脱水なし	
毛布	「-」(自動)・6分・7分・8分・10分・12分・15分・20分・25分・30分・洗いなし	【標準と同じ】		
部屋干し		【標準と同じ】		20分・30分
槽洗浄	8H(8時間)・2H(2時間)・洗浄(洗い)なし	洗浄あり 注水2回<変更不可> 洗浄なし 注水1回<変更不可>	洗浄 3分<変更不可> 洗浄~乾燥 「-」(自動)<変更不可>	洗浄~乾燥 60分<変更不可>

コース	乾燥量	自動運転 ^{※4}	選べる時間	コース	乾燥量	自動運転 ^{※4}	選べる時間
標準 おうち流	2kg以下	約60~120分	「-」(自動)・10分・20分・30分・40分・60分・90分・2H(2時間)・3H(3時間)	ホーム クリーニング	0.5kg以下		10分・20分・30分・40分・60分・90分・2H(2時間)・3H(3時間)
	2~4kg	約120~180分					
	4~6kg	約180~240分		毛布	(毛布は)4kg以下	約60~320分	【標準と同じ】





必要なとき

エラー表示・お知らせ表示

●運転内容キー(「洗い」「すすぎ」など)を急速点滅させながら、以下の表示でお知らせします。

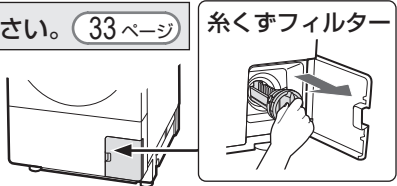
エラー表示・内容	ご確認ください	再スタート
 E01 給水できない	<ul style="list-style-type: none"> ●水栓を開けましたか。 ●断水していませんか。 ●給水ホース接続口のフィルターが詰まっていますか。 (35ページ) 	「スタート」をタッチする
 E02 ドアが開いている	<ul style="list-style-type: none"> ●ドアを確実に閉めていますか。 ●ドアロック中に、ドアを引いても表示することがあります。(表示が消えない場合はドアを軽く押し込む) 	ドアを確実に閉め「スタート」をタッチする
 E03 排水できない	<ul style="list-style-type: none"> ●糸くずフィルターをお手入れしてください。(33ページ) ●排水口が詰まっていますか。(35ページ) ●排水ホースがつぶれていませんか。 ●設置面からの排水位置が10cm以上になったり、ホースの先がふさがっていませんか。(41ページ) ●延長用排水ホースが長すぎませんか。(41ページ) 	「スタート」をタッチする
 E04 脱水できない	<ul style="list-style-type: none"> ●洗濯物が片寄りやすくなっていませんか。 <ul style="list-style-type: none"> ・からまっている場合、ほぐしてください。 ・洗濯物に吸水すると重くなる衣類(ジーンズやトレーナーなど)が1枚入っていたり、吸水すると重くなる衣類1枚のみで洗濯していませんか。 ●ぬれたバスタオルなどを1~3枚追加して、脱水し直してください。 ●本体が傾いたり、がたついていませんか。(43ページ) ●脱水の立ち上がりを「スムーズ」に調整してください。(32ページ) 	「スタート」をタッチする
 E17 モーターが回らない	<ul style="list-style-type: none"> ●重い衣類や吸水すると重くなる衣類を入れ過ぎていませんか。 ●脱水が不十分なまま乾燥していませんか。 <p>原因を取り除いても表示する場合： 電源をいったん切り、しばらくしてから運転し直します。同じ表示が出る場合は故障のおそれがありますので、水栓を閉じて電源プラグを抜き、すぐに点検・修理を依頼してください。</p>	「スタート」をタッチする
 E21 ドアのロックがかからない、はずれない	<ul style="list-style-type: none"> ●ドアが半開きではありませんか。 ●ドアのロック部に洗濯物などがはさまっていませんか。(ドアを軽く押し込むと改善する場合があります) <p>●一時停止してドアを開ける際、ドアロック解除音(カチッ)が鳴る前に、ドアハンドルを引くと、ロックがはずれずエラー表示が出る場合があります。</p>	ドアを確実に閉め「スタート」をタッチする
 E31 糸くずフィルターがはずれている	<ul style="list-style-type: none"> ●糸くずフィルターを確実に取り付けてください。(33ページ) 	「スタート」をタッチする
表に記載以外の  …表示や  …などの表示のとき	<ul style="list-style-type: none"> ●電源をいったん切り、1分ほどしてから入れ直してください。同じ表示が出る場合は故障のおそれがありますので、水栓を閉じて電源プラグを抜き、すぐに点検・修理を依頼してください。 ●「C07」「C09」「C11」「C12」「C18」「C25」は乾燥に関する表示です。電源を入れ直すと、洗濯運転(洗い~脱水)には使えます。 ●電源を受付けないときは(48ページ) <p>「C…」などの表示中にドアを開けるとき： ① 電源プラグをいったん抜き、しばらくしてから入れ直す。 ② 電源を入れ、「スタート」キーをタッチする。 (ドアロックが解除するまで、しばらく時間がかかることがあります)</p>	

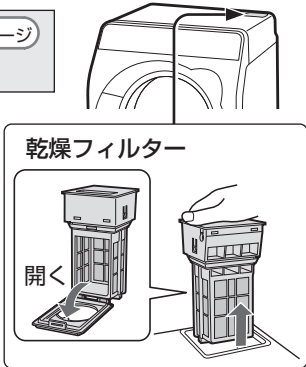
●以下の内容は、故障やエラーではありません。

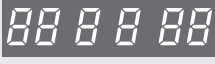
お知らせ表示・内容	説明
 糸くずフィルターが詰まっている	<ul style="list-style-type: none"> ●糸くずフィルターをお手入れしてください。(33ページ) ●運転終了から24時間表示します。(電源を切ると表示が消えます) 
 乾燥フィルターが目詰まりしている	<ul style="list-style-type: none"> ●乾燥フィルターを水洗いしてください。(34ページ) ●排水口をお手入れしてください。(35ページ) ●運転中に表示し、運転終了から24時間表示します。(電源を切ると表示が消えます) ●運転中に表示に気付いたときは、「スタート」キーで一時停止し、お手入れ後は必ず乾燥フィルターを取り付けてから再スタートします。再スタート後も「U04」を表示しますが、異常ではありません。運転終了後は、電源を切ってください。 ●お手入れせずに運転を続けると、乾き残りができたり、運転時間が延びる原因になります。 ●乾燥フィルターをお手入れしても「U04」をひんぱんに表示するときは槽洗浄コース(洗浄8時間)を運転してください。(36, 37ページ) それでも表示するときは、洗濯機クリーニングサービス(裏表紙)をご利用ください。有償にてお使いの洗濯機を分解して、乾燥経路を洗浄します。 ●ドラム内に衣類が広がって張り付くと、温風の流りがさえぎられて表示することもあります。ほぐしてください。 
 (「洗濯～乾燥」中) 洗濯物の量が多い	<ul style="list-style-type: none"> ●いったん電源を切って洗濯物を適量に減らし運転し直してください。そのまま運転を続けると(乾燥中やシワ防止運転中も「U05」を表示)、衣類がほぐれにくく乾燥むらや乾き残りができるなど、十分な乾燥ができません。(洗濯物がぬれていると、重く計量されて表示する場合もあります)
 チャイルドロック ロック中	<ul style="list-style-type: none"> ●チャイルドロック設定中は、常にドアがロックされ、ドアは開きません。解除のしかたは(10ページ)
 「デモ表示」に設定されている	<ul style="list-style-type: none"> ●「初期化する(32ページ)」をおこなってからご使用ください。デモ表示とは、店頭などで商品の特長や機能を説明するための表示です。

必要なとき

仕様

- 表は日本電機工業会の自主基準による。
- 電源プラグを差し込んだ状態で、電源スイッチを「切」にしたときの待機時消費電力は0(ゼロ)です。
- 本機はヘルツ(Hz)フリーです。転居により電源周波数が変わっても、部品の取り替えや調整は不要です。

種類	ドラム式電気洗濯乾燥機	乾燥時消費電力	1140W
電源	100V 50/60Hz共用	運転音	洗い時26dB、脱水時39dB、乾燥時41dB
標準洗濯・脱水容量	10kg(乾燥布質量)	洗濯の方式	ドラム式
標準乾燥容量	6kg(乾燥布質量)	乾燥方式	水冷除湿形回転ドラム式
標準使用水量	(洗濯時)70L(洗濯～乾燥時)96L	水道水圧	0.03~0.8MPa
電動機定格消費電力	(洗濯)150W	外形寸法*	幅645×奥行732×高さ1100(mm)
電熱装置定格消費電力	(乾燥)1050W	製品質量	約71kg

※ 幅には排水ホースを、高さには給水ホースを含む。

別売品

下記の部品、流通コードおよび希望小売価格は、2024年3月現在のものに変更する場合があります。詳しくは、お買いあげの販売店または以下のシャープホームページにてご確認ください。
洗濯機・別売オプション品ページ <https://jp.sharp/support/washer/option.html>

延長用給水ホース

付属の給水ホースにつき足して使用します。

	流通コード	希望小売価格
1m用	210 360 0110	1,430円 (税込)
2m用	210 360 0111	1,925円 (税込)
3m用	210 360 0112	2,200円 (税込)
5m用	210 360 0113	3,025円 (税込)

給水ホース

水栓つぎでは付属していません。市販の洗濯機用ニップル(オートストッパー付き)とともにお求めください。

	流通コード	希望小売価格
0.5m用	210 360 0291	1,430円 (税込)
1m用	210 360 0187	1,980円 (税込)

延長用排水ホース(長さ1.3m)

流通コード 210 360 0575
希望小売価格 3,300円 (税込)



真下排水つぎでセット

(据付脚 高さ2.7cm 4個同梱)
排水口が本体の下にある場合に。

ES-MH2
希望小売価格 2,200円 (税込)

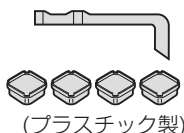

据付脚(高さ2.7cm 4個)

流通コード 210 110 0603
希望小売価格 1,760円 (税込)



脚スペーサーセット(各2)

流通コード 210 413 0127
希望小売価格 660円 (税込)



洗濯キャップ(ドラム式洗濯乾燥機用)

ES-CPD1
希望小売価格 1,320円 (税込)



乾燥フィルター

	流通コード	希望小売価格
ホワイト系	210 337 0538	3,520円 (税込)
ブラウン系	210 337 0539	3,520円 (税込)

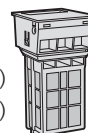

給水弁用フィルター

流通コード 210 337 0401
希望小売価格 330円 (税込)



洗濯槽クリーナー(塩素系)

ドラムの汚れやにおいが気になるときに。
ES-CD 希望小売価格 1,760円 (税込)

銀イオンホース

水栓と洗濯機用ホースの間に取り付けて使用します。洗濯水に銀イオンを溶出し、洗濯物を抗菌*・防臭*コートします。
AS-AG1 オープン価格



- ※・試験機関：(社)京都微生物研究所
・試験方法：当社にてあらかじめ銀イオンを付着させた試験布をJIS L1902菌液吸収法に準拠して評価
・抗菌方法：AS-AG1を用いた洗濯による(ドラム式ES-W112(2019年製)洗濯容量4kg、標準コース。タテ型ES-PW11D(2019年製)洗濯容量2kg、標準コース)
・試験結果：抗菌活性値2.2以上。抗菌効果は次の洗濯まで持続します。



洗濯機をサービスマンがお掃除!

汚れの状態を確認し、部品を取りはずすなどして清掃をおこないます。

<https://jp.sharp/support/washer/cleaning2/drum.html>



お問い合わせ先

お問い合わせの前にもう一度「こんなときは?」(47~52ページ)、「エラー表示・お知らせ表示」(54,55ページ)をご確認ください。

お客様ご相談窓口(46ページ)よりお問い合わせください

Webもご利用ください

(機種により対応していない項目もあります)

シャープ お問い合わせ 洗濯機

検索

<https://jp.sharp/support/washer/>



ビジュアルガイド 操作手順を動画や写真でご案内

<https://jp.sharp/support/washer/visualguide.html>



よくあるご質問 Q&A情報



故障診断ナビ 症状別の故障診断など

シャープ株式会社

本社 〒590-8522 大阪府堺市堺区匠町1番地



TINSJB119QBRZ 9KNG130028737 24B_ (3)